



**CATÁLOGO
DE PRODUCTOS**
EDICIÓN N° 9

www.atrimglobal.com





HISTORIA

Somos la empresa líder en Latinoamérica de perfiles de acero, aluminio y EPS.

Además de terminaciones para paredes y pisos, ofrecemos una línea completa de desagües, toalleros eléctricos, zócalos y contramarcos de Poliestireno Expandido Reciclado (EPS), sistemas de nivelación para pisos, entre otros.

Desde hace más de 25 años ofrecemos soluciones innovadoras y creativas para la arquitectura comercial y residencial; incorporamos materias primas y las últimas tecnologías en los procesos productivos para lograr eficiencia energética y ser más sustentables.

CENTROS LOGÍSTICOS

Contamos con cuatro centros de distribución en Argentina, Chile, Colombia y Miami; comercializamos nuestros productos en más de 15 mercados abasteciendo a la región, de manera rápida y segura.

ENTREGA INMEDIATA

En Argentina, garantizamos la entrega de mercadería entre las 24 y 48 hs.

Los centros de distribución regionales cuentan con stock permanente para abastecer rápidamente a estos mercados.

ÍNDICE

| | | |
|-------------------------------------------------------------------------------------|------------------------------------------------------|-----|
|  | PERFILES PARA PAREDES / MUROS | 07 |
|  | LÍNEA SPECTRUM ESPECIAL PARA PAREDES / MUROS | 19 |
|  | LISTELLOS DECORATIVOS | 25 |
|  | LÍNEA LUMIÈRE | 29 |
|  | ÁNGULOS | 33 |
|  | VARILLAS FLEXIBLES | 37 |
|  | PERFILES PARA PISOS | 39 |
|  | PROTECTORES DE ESCALÓN / GRADAS | 47 |
|  | PERFILES PARA PISOS VINÍLICOS, FLOTANTES Y ALFOMBRAS | 53 |
|  | JUNTAS DE DILATACIÓN | 67 |
|  | ZÓCALOS Y CONTRAMARCOS | 71 |
|  | TOALLEROS ELÉCTRICOS | 85 |
|  | DESAGÜES PARA DUCHAS | 87 |
|  | LÍNEA HIGIÉNICO-SANITARIA | 99 |
|  | ESPACIADORES Y NIVELADORES DE REVESTIMIENTOS | 105 |
|  | LÍNEA SUPER SLIM PARA REVESTIMIENTOS DELGADOS | 108 |
| | PRODUCTOS ESPECIALES PARA OBRA | 109 |
| | MATERIALES | 110 |
| | RECOMENDACIONES DE CORTE / LIMPIEZA Y MANTENIMIENTO | 111 |



ÍNDICE DE PRODUCTOS POR IMÁGENES

PERFILES PARA PAREDES / MUROS



LÍNEA SPECTRUM ESPECIAL PARA PAREDES / MUROS

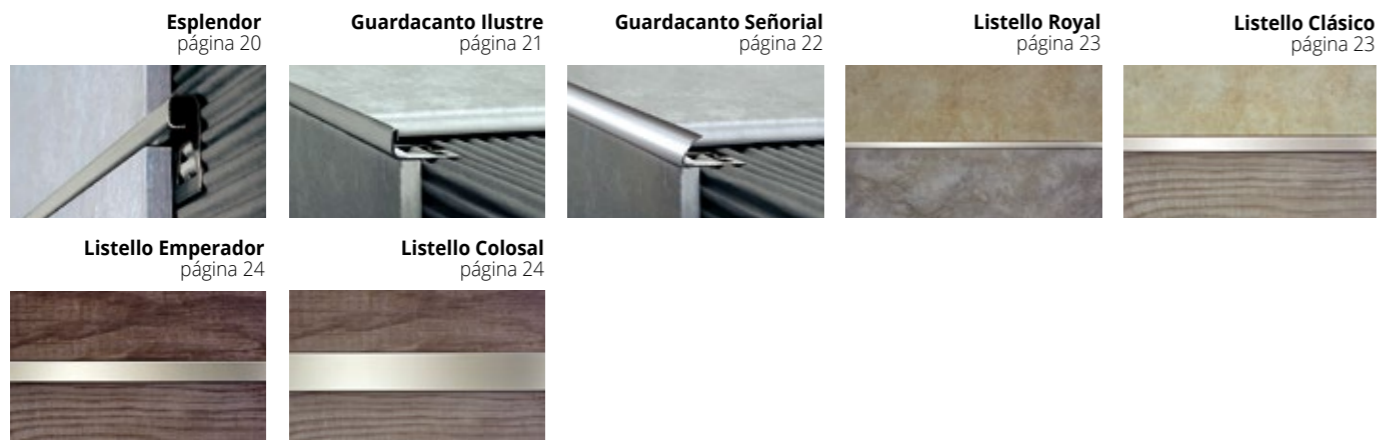

LISTELLOS DECORATIVOS



LÍNEA LUMIÈRE



LÍNEA LUMIÈRE



ÁNGULOS



VARILLAS FLEXIBLES

PERFILES PARA PISOS



PROTECTORES DE ESCALÓN / GRADAS

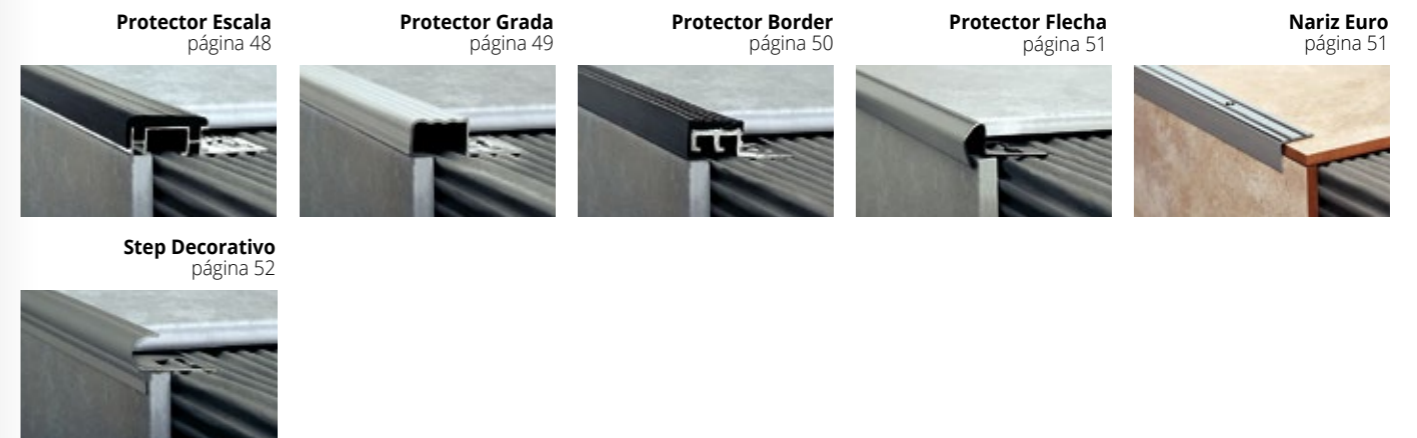

ÍNDICE DE PRODUCTOS POR IMÁGENES

PERFILES PARA PISOS VINÍLICOS, FLOTANTES Y ALFOMBRAS

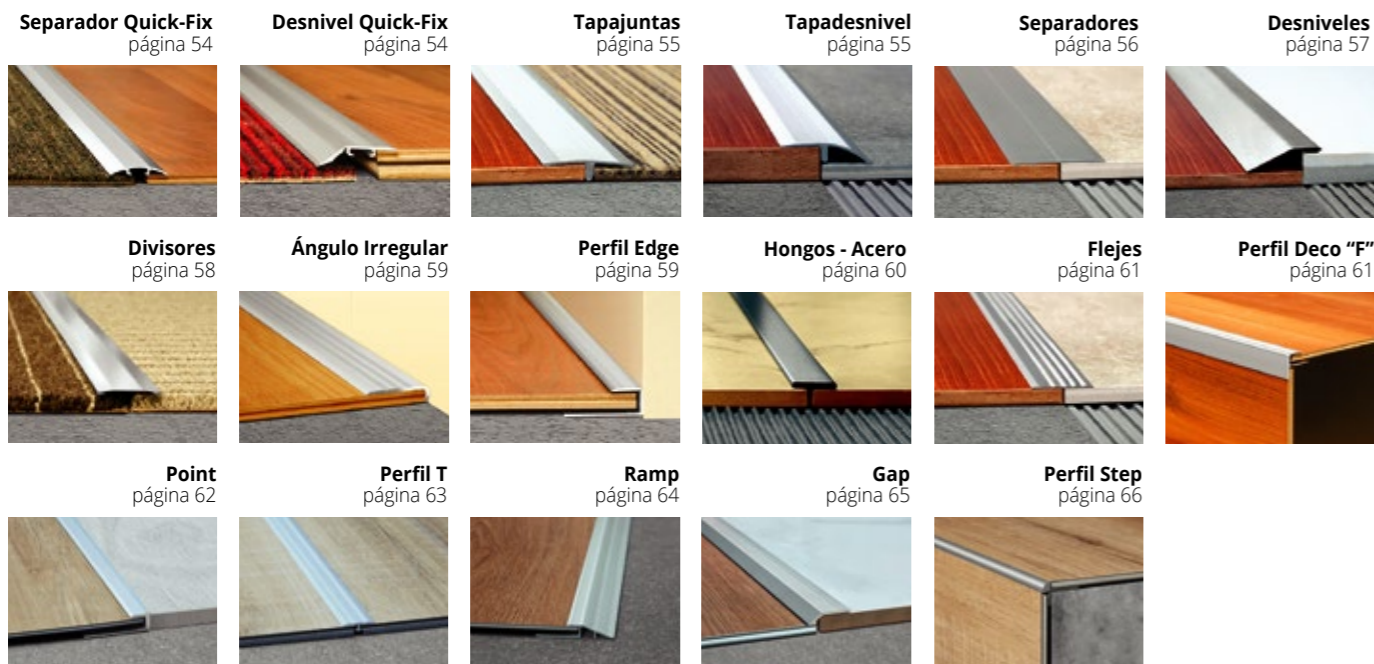

JUNTAS DE DILATACIÓN



ZÓCALOS Y CONTRAMARCOS



ZÓCALOS Y CONTRAMARCOS



TOALLEROS ELÉCTRICOS

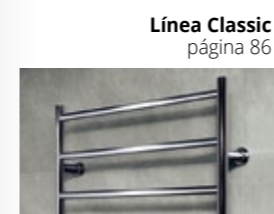

DESAGÜES PARA DUCHAS

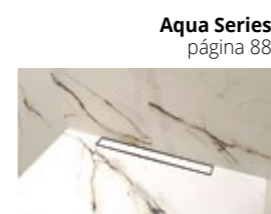

LÍNEA HIGIÉNICO-SANITARIA



ESPACIADORES Y NIVELADORES DE REVESTIMIENTOS



LÍNEA SUPER SLIM



CARTA DE COLORES

ACERO INOXIDABLE

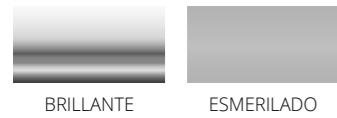

ALUMINIO ANODIZADO

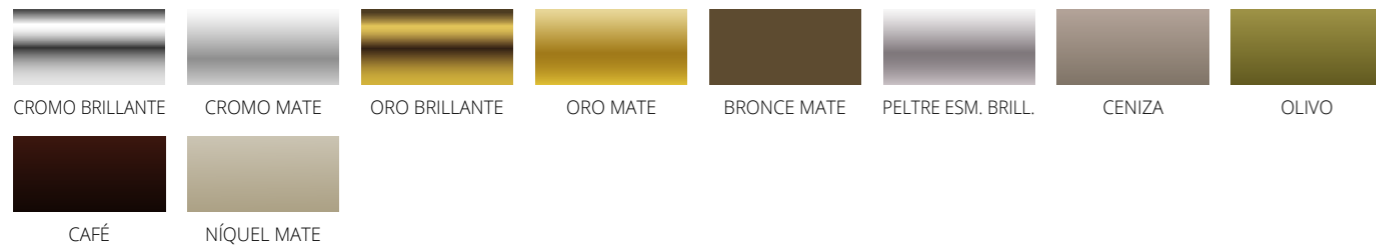

ALUMINIO COLOR



PVC

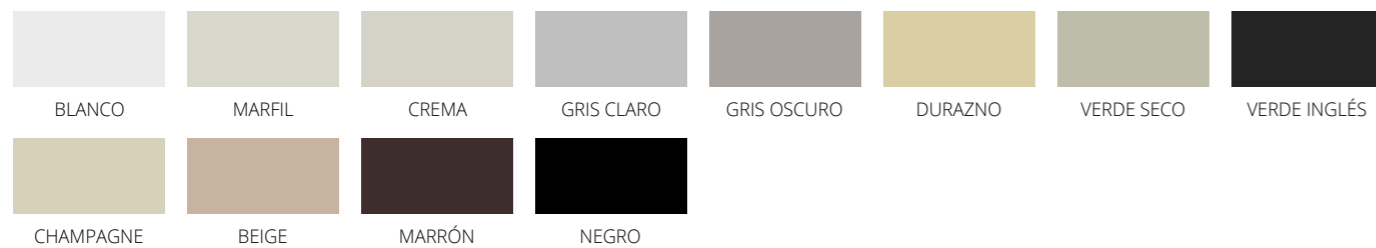

EPS

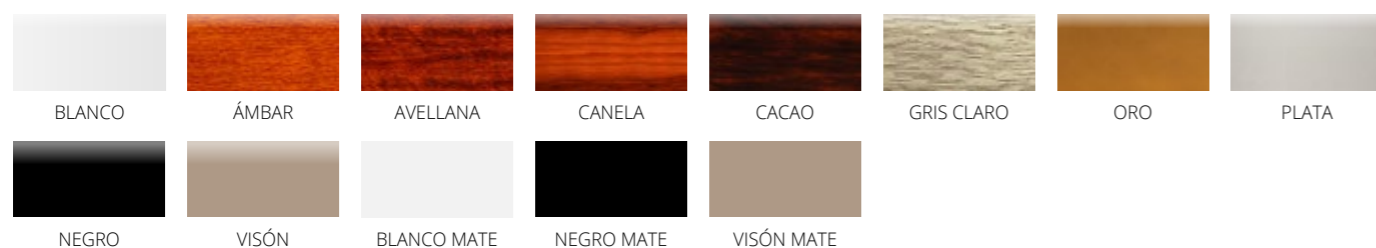

Nota

Los colores representados son ilustrativos. Podría existir una variación respecto al producto real.

PERFILES PARA PAREDES / MUROS



Perfiles curvos, cuadrados y rectos realzan el diseño de los revestimientos otorgándoles una terminación superior.

Unen, protegen y decoran la unión de esquinas, columnas y mesadas. Cubren imperfecciones en los cerámicos y evitan el corte a 45°.

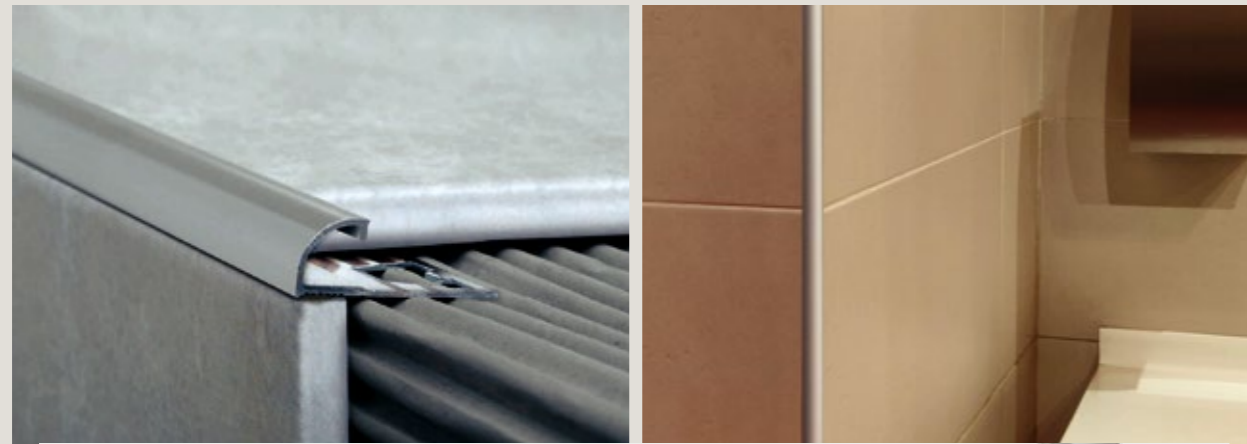

GUARDACANTO BULLNOSE



ALUMINIO

Su diseño curvo prolongado integra de manera delicada la unión de los cerámicos. Protege los bordes con una terminación minimalista. Recomendado para porcelanatos rectificados.

USOS

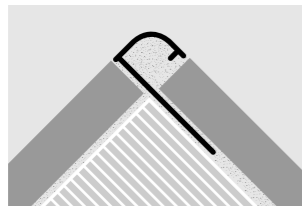

Como esquinero

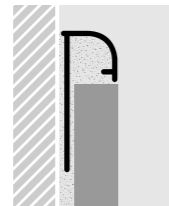

Como terminación de paredes

PERFIL

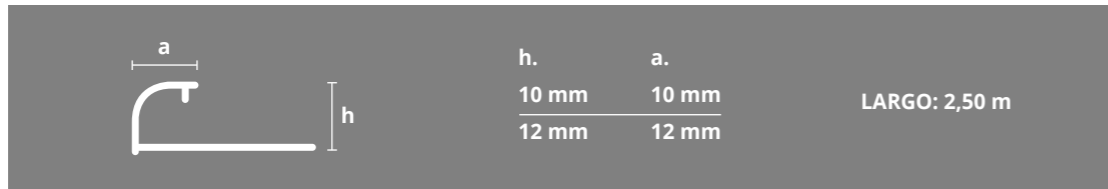

| h. 10 mm | | h. 12 mm | | Color |
|----------|-------|----------|-------|-----------------------|
| Código | a | Código | a | |
| 5380 | 10 mm | 5390 | 12 mm | ORO BRILLANTE |
| 5381 | 10 mm | 5394 | 12 mm | CROMO BRILLANTE |
| 5382 | 10 mm | 5962 | 12 mm | ORO MATE |
| 5383 | 10 mm | 5978 | 12 mm | CROMO MATE |
| 5575 | 10 mm | 5975 | 12 mm | PELTRE ESM. BRILLANTE |
| 5563 | 10 mm | 5963 | 12 mm | BLANCO |
| 5564 | 10 mm | 5964 | 12 mm | MARFIL |
| 5565 | 10 mm | 5965 | 12 mm | GRIS |
| 5566 | 10 mm | 5966 | 12 mm | CHAMPAGNE |
| 5567 | 10 mm | 5967 | 12 mm | BEIGE |
| 5568 | 10 mm | | | NEGRO |
| 5576 | 10 mm | 5976 | 12 mm | CENIZA |
| 5575B | 10 mm | | | OLIVO |



ESQUINERO ESPIGA



Pack x 1 unidad

ALUMINIO

Accesorio premium para esquinas que se utiliza junto al guardacanto Bullnose. Protege la unión de los revestimientos en su punto más débil y logra extremos con diseño perfectamente redondeado.

USOS

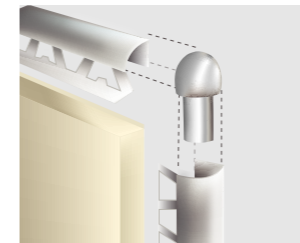

Esquinero Espiga Externo

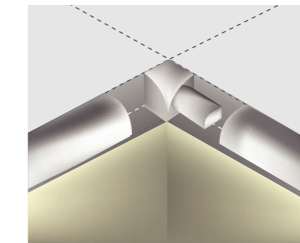
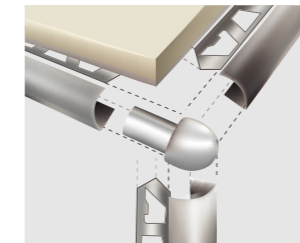

Esquinero Espiga Interno

PERFILES

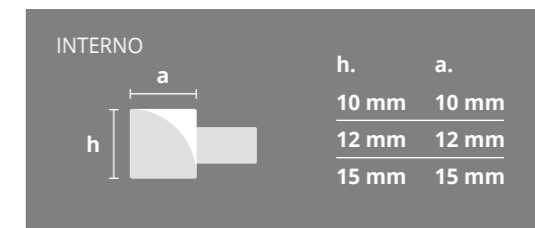
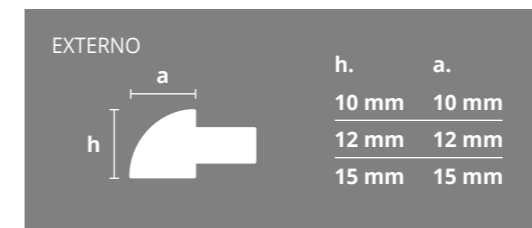

ESQUINERO ESPIGA EXTERNO

| h. 10 mm | | | h. 12 mm | | | h. 15 mm | | | Color | | | |
|----------|-------|------|----------|------|-------|----------|-------|------|-------|------|-------|-----------------------|
| Cód. | a | Cód. | a | Cód. | a | Cód. | a | Cód. | | a | | |
| 8380 | 10 mm | 8390 | 12 mm | 8384 | 15 mm | 9380 | 10 mm | 9390 | 12 mm | 9384 | 15 mm | ORO BRILLANTE |
| 8381 | 10 mm | 8394 | 12 mm | 8385 | 15 mm | 9381 | 10 mm | 9394 | 12 mm | 9385 | 15 mm | CROMO BRILLANTE |
| 8382 | 10 mm | 8962 | 12 mm | 8762 | 15 mm | 9382 | 10 mm | 9962 | 12 mm | 9762 | 15 mm | ORO MATE |
| 8383 | 10 mm | 8978 | 12 mm | 8778 | 15 mm | 9383 | 10 mm | 9978 | 12 mm | 9778 | 15 mm | CROMO MATE |
| 8575 | 10 mm | 8975 | 12 mm | 8775 | 15 mm | 9575 | 10 mm | 9975 | 12 mm | 9775 | 15 mm | PELTRE ESM. BRILLANTE |
| 8563 | 10 mm | 8963 | 12 mm | 8763 | 15 mm | 9563 | 10 mm | 9963 | 12 mm | 9763 | 15 mm | BLANCO |
| 8564 | 10 mm | 8964 | 12 mm | 8764 | 15 mm | | | 9964 | 12 mm | 9764 | 15 mm | MARFIL |
| 8565 | 10 mm | | | 8765 | 15 mm | 9565 | 10 mm | | | 9765 | 15 mm | GRIS |
| 8566 | 10 mm | | | 8766 | 15 mm | 9566 | 10 mm | | | 9766 | 15 mm | CHAMPAGNE |
| 8567 | 10 mm | 8967 | 12 mm | | | 9567 | 10 mm | 9967 | 12 mm | 9767 | 15 mm | BEIGE |
| | | | | 8768 | 15 mm | 9568 | 10 mm | 9968 | 12 mm | 9768 | 15 mm | NEGRO |

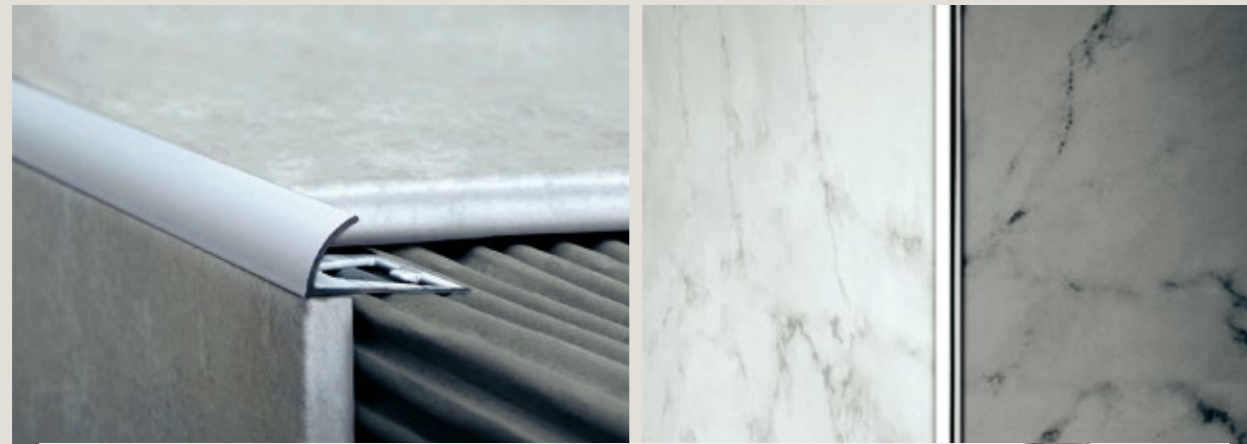

GUARDACANTO ARCO



ALUMINIO

Su diseño curvo resuelve el encuentro de paredes, puertas y ventanas. Puede utilizarse como terminación cuando el revestimiento no llega al cielorraso. Acompaña griferías y diseños curvos.

USOS

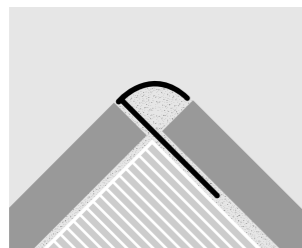

Como esquinero

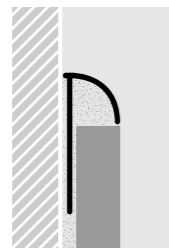

Como terminación de paredes

PERFIL

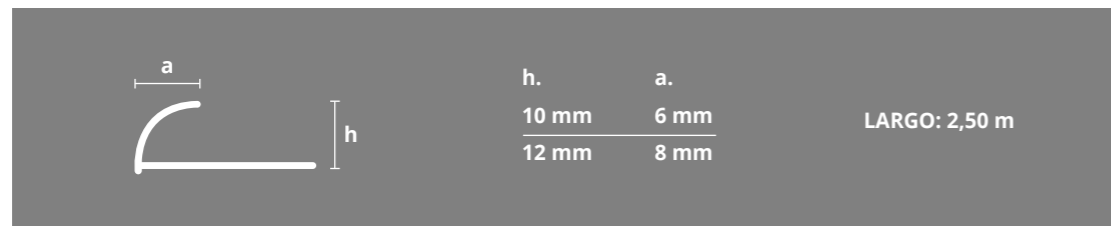

| h. 10 mm | | h. 12 mm | | Color |
|----------|------|----------|------|-----------------------|
| Código | a | Código | a | |
| 1380 | 6 mm | 1390 | 8 mm | ORO BRILLANTE |
| 1381 | 6 mm | 1394 | 8 mm | CROMO BRILLANTE |
| 1382 | 6 mm | 1962 | 8 mm | ORO MATE |
| 1383 | 6 mm | 1978 | 8 mm | CROMO MATE |
| 1575 | 6 mm | 1975 | 8 mm | PELTRE ESM. BRILLANTE |
| 1575B | 6 mm | 1975B | 8 mm | BRONCE MATE |
| 1563 | 6 mm | 1963 | 8 mm | BLANCO |
| 1564 | 6 mm | | | MARFIL |
| 1565 | 6 mm | 1965 | 8 mm | GRIS |
| 1566 | 6 mm | 1966 | 8 mm | CHAMPAGNE |
| 1567 | 6 mm | 1967 | 8 mm | BEIGE |
| 1568 | 6 mm | 1968 | 8 mm | NEGRO |
| 1569 | 6 mm | 1969 | 8 mm | NATURAL |



ESQUINERO ARCO

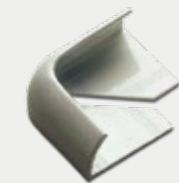

Pack x 1 unidad

ALUMINIO

Accesorio para la unión prolija de esquinas externas del guardacanto Arco. Mantiene la homogeneidad de las superficies y evita el corte a 45°.

USOS

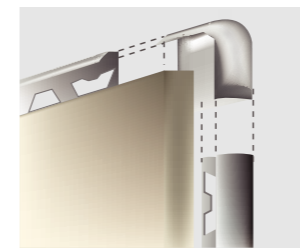

Para el encuentro de dos perfiles

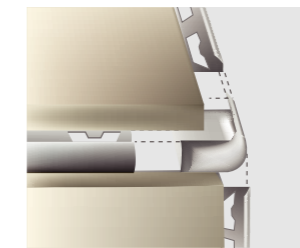

Para el encuentro de tres perfiles

PERFIL



| h. 10 mm | | h. 12 mm | | Color |
|----------|------|----------|------|-----------------------|
| Código | a | Código | a | |
| 6380 | 6 mm | 6390 | 8 mm | ORO BRILLANTE |
| 6381 | 6 mm | 6394 | 8 mm | CROMO BRILLANTE |
| 6382 | 6 mm | 6962 | 8 mm | ORO MATE |
| 6383 | 6 mm | 6978 | 8 mm | CROMO MATE |
| 6575 | 6 mm | 6975 | 8 mm | PELTRE ESM. BRILLANTE |
| 6563 | 6 mm | 6963 | 8 mm | BLANCO |
| 6564 | 6 mm | 6964 | 8 mm | MARFIL |
| 6565 | 6 mm | 6965 | 8 mm | GRIS |
| 6566 | 6 mm | 6966 | 8 mm | CHAMPAGNE |
| 6567 | 6 mm | 6967 | 8 mm | BEIGE |
| 6568 | 6 mm | 6968 | 8 mm | NEGRO |



GUARDACANTO QUADRA



ALUMINIO

Perfil de vista cuadrada que acompaña griferías y diseños rectos. Protege la unión de los revestimientos logrando un diseño moderno. Se utiliza en porcelanatos rectificados o como listello decorativo.

USOS

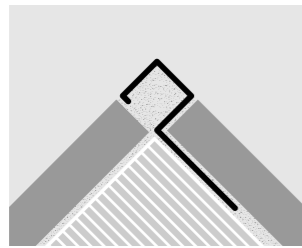

Como esquinero

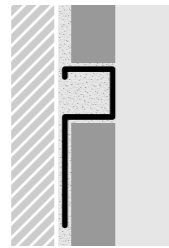

Como listello

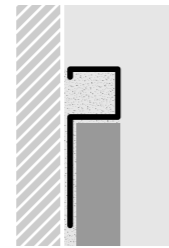

Como terminación en paredes

PERFIL

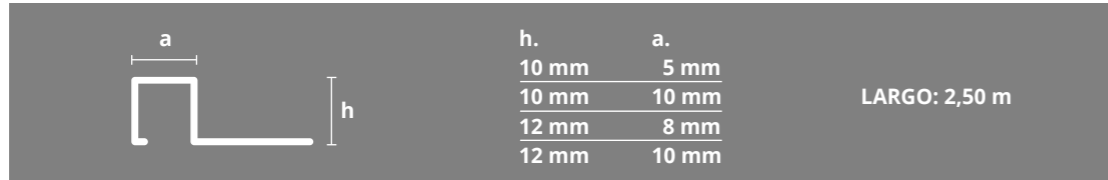

| h. 10 mm | | h. 12 mm | | Color |
|----------|-------|----------|-------|-----------------------|
| Código | a | Código | a | |
| 1420 | 5 mm | 3450 | 8 mm | ORO BRILLANTE |
| 1421 | 5 mm | 3451 | 8 mm | CROMO BRILLANTE |
| 1422 | 5 mm | 3452 | 8 mm | ORO MATE |
| 1423 | 5 mm | 3453 | 8 mm | CROMO MATE |
| 1425 | 5 mm | 3455 | 8 mm | PELTRE ESM. BRILLANTE |
| 3420 | 10 mm | 3460 | 10 mm | ORO BRILLANTE |
| 3421 | 10 mm | 3461 | 10 mm | CROMO BRILLANTE |
| 3422 | 10 mm | 3462 | 10 mm | ORO MATE |
| 3423 | 10 mm | 3463 | 10 mm | CROMO MATE |
| 3425 | 10 mm | 3465 | 10 mm | PELTRE ESM. BRILLANTE |
| 3426 | 10 mm | 3466 | 10 mm | CENIZA |
| 3425B | 10 mm | 3465B | 10 mm | OLIVO |
| 3427 | 10 mm | 3467 | 10 mm | CAFÉ |



ESQUINERO QUADRA



Pack x 1 unidad

ALUMINIO

Protege y refuerza las esquinas logrando un diseño de corte rectilíneo perfecto. Puede utilizarse en las uniones de 2 o 3 planos del guardacanto Quadra.

USOS

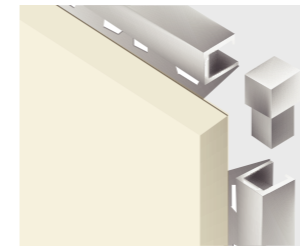

Para el encuentro de dos perfiles

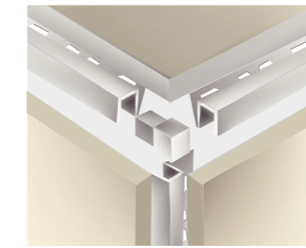

Para el encuentro de tres perfiles

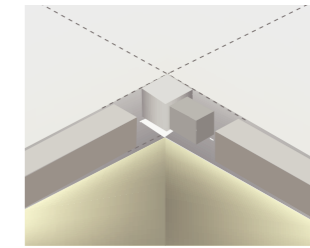

Como esquinero interno

PERFIL



| h. 10 mm | | h. 12 mm | | Color |
|----------|-------|----------|-------|-----------------------|
| Código | a | Código | a | |
| 8420 | 10 mm | 8460 | 10 mm | ORO BRILLANTE |
| 8421 | 10 mm | 8461 | 10 mm | CROMO BRILLANTE |
| | | 8462 | 10 mm | ORO MATE |
| 8423 | 10 mm | 8463 | 10 mm | CROMO MATE |
| 8425 | 10 mm | 8465 | 10 mm | PELTRE ESM. BRILLANTE |
| 8428 | 10 mm | | | BRONCE MATE |

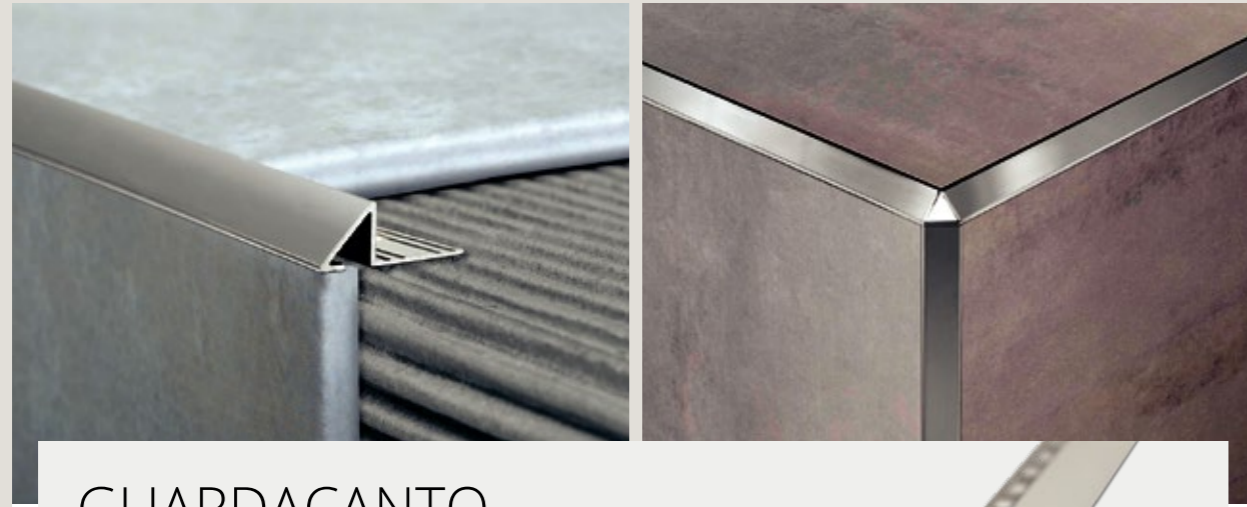

GUARDACANTO PRISMA



ALUMINIO

Innovador perfil de diseño triangular que protege y decora uniones de revestimientos otorgándoles una vista elegante y vanguardista.

USOS

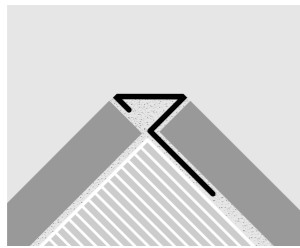

Como esquinero

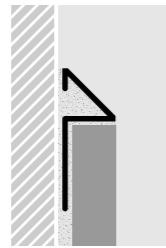

Como terminación en paredes

PERFIL

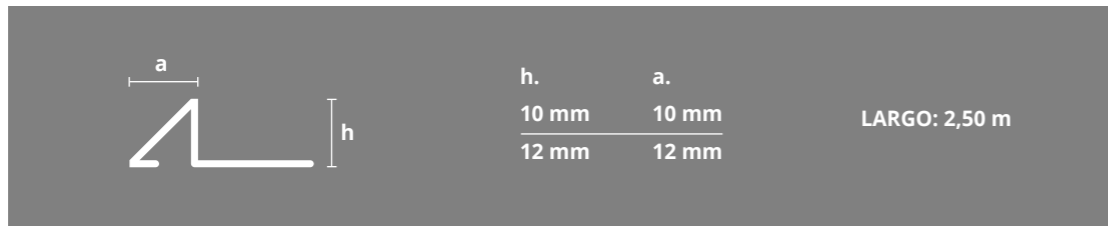

| h. 10 mm | | h. 12 mm | | Color |
|----------|-------|----------|-------|-----------------|
| Código | a | Código | a | |
| 2851 | 10 mm | 2861 | 12 mm | CROMO BRILLANTE |
| 2853 | 10 mm | 2863 | 12 mm | CROMO MATE |

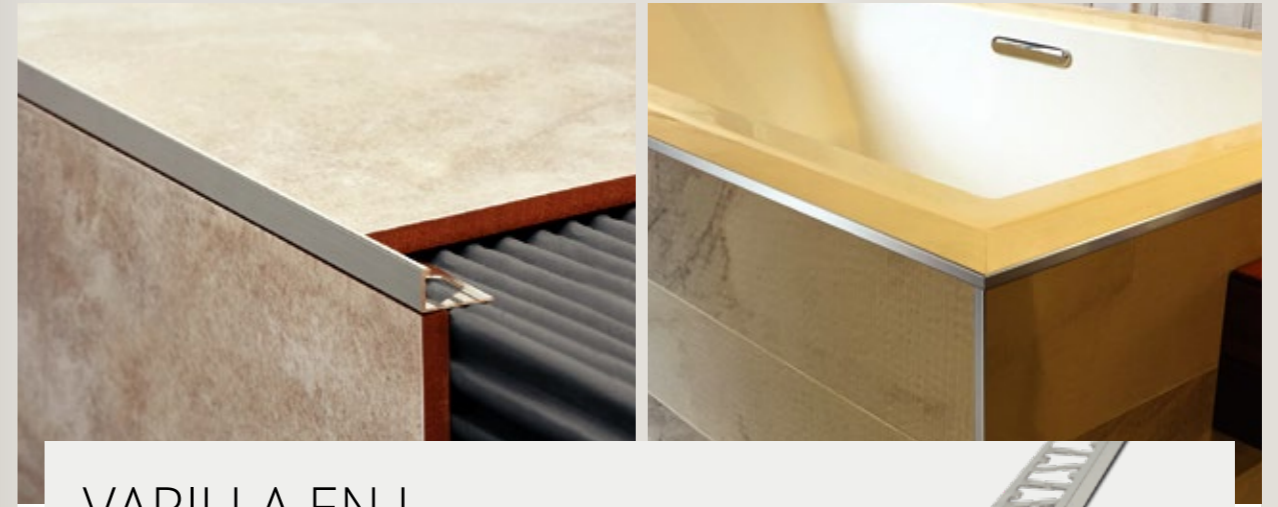

VARILLA EN L



ALUMINIO

Es un perfil multifacético de vista delgada y diseño simple, que crea con elegancia líneas sutiles en los revestimientos.

USOS

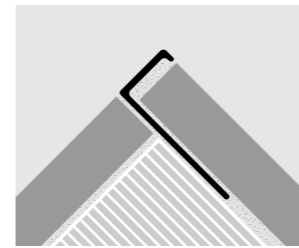

Como esquinero

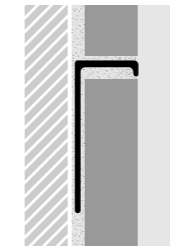

Como listello

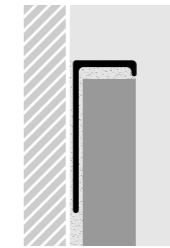

Como terminación en paredes

PERFIL

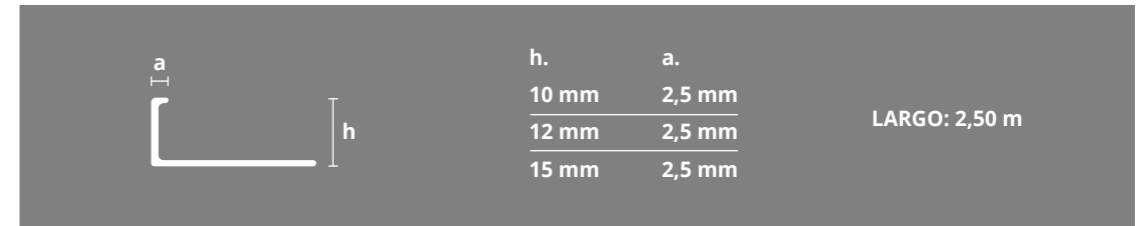

| h. 10 mm | | h. 12 mm | | h. 15 mm | | Color |
|----------|--------|----------|--------|----------|--------|-----------------------------|
| Código | a | Código | a | Código | a | |
| 1496 | 2,5 mm | | | | | ORO BRILLANTE |
| 1502 | 2,5 mm | 1503 | 2,5 mm | 1504 | 2,5 mm | CROMO BRILLANTE |
| 1652 | 2,5 mm | 1662 | 2,5 mm | | | ORO MATE |
| 1653 | 2,5 mm | 1663 | 2,5 mm | 1683 | 2,5 mm | CROMO MATE |
| 1659 | 2,5 mm | 1669 | 2,5 mm | | | PELTRE ESMERILADO BRILLANTE |
| 1470 | 2,5 mm | 1472 | 2,5 mm | | | NATURAL |
| 1516 | 2,5 mm | 1517 | 2,5 mm | | | BLANCO |
| 1654 | 2,5 mm | | | | | MARFIL |
| 1655 | 2,5 mm | | | | | GRIS |
| 1656 | 2,5 mm | | | | | CHAMPAGNE |
| 1657 | 2,5 mm | | | | | BEIGE |
| 1658 | 2,5 mm | | | | | NEGRO |
| 1660 | 2,5 mm | 1670 | 2,5 mm | | | CENIZA |
| 1659B | 2,5 mm | 1669B | 2,5 mm | | | OLIVO |

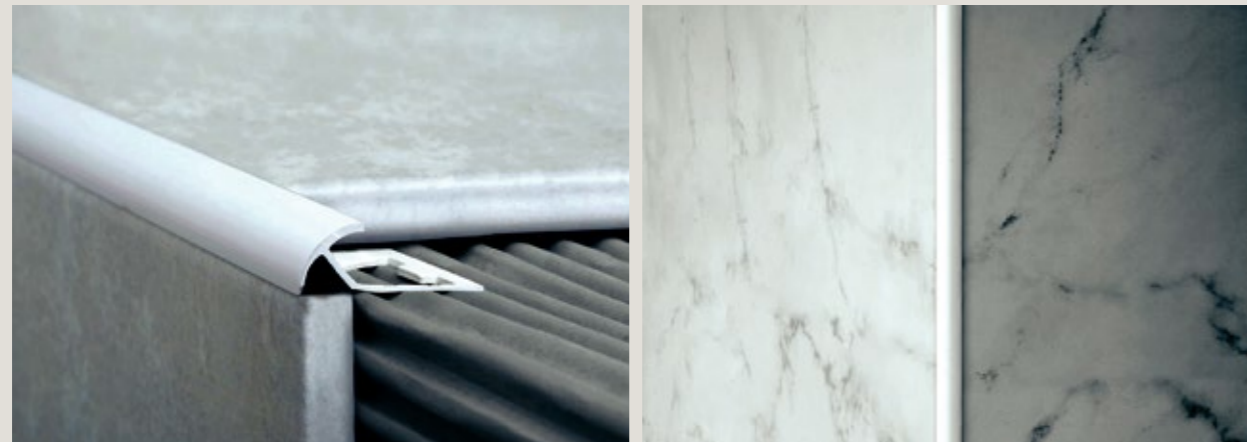

GUARDACANTO DE PVC



PVC

Es la solución más económica para proteger los cerámicos y dar una terminación prolija. Se utiliza en el borde entre dos paredes o en el encuentro de revestimientos en dos planos. Perfil de PVC rígido, para la protección de esquinas.

USOS

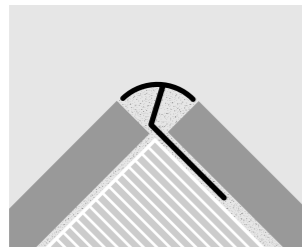

Como esquinero

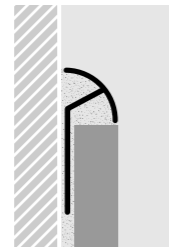

Como terminación en paredes

PERFIL

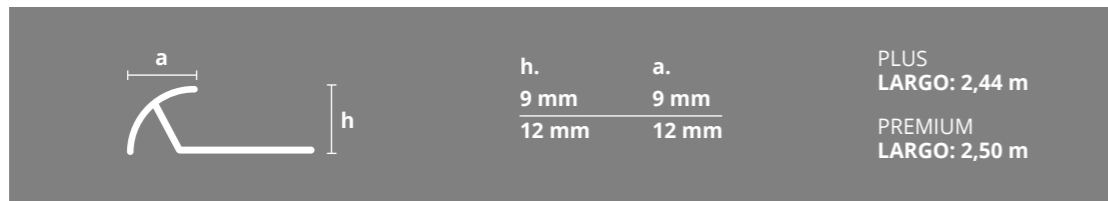

| h. 9 mm | | h. 12 mm | | Color |
|---------|------|----------|-------|-------------|
| Código | a | Código | a | |
| 0206 | 9 mm | 4012 | 12 mm | BLANCO |
| 0208 | 9 mm | 4022 | 12 mm | MARFIL |
| 0210 | 9 mm | 4042C | 12 mm | GRIS CLARO |
| 0230 | 9 mm | | | GRIS OSCURO |
| 0216 | 9 mm | | | CHAMPAGNE |
| 0220 | 9 mm | | | BEIGE |
| 0228 | 9 mm | | | NEGRO |

STONE COLLECTION

Stone Collection es la línea de perfiles para paredes de acabados rugosos, agradables al tacto.

Una relectura de la naturaleza de las piedras que se incorpora al interiorismo, creando contrastes y composiciones únicas con los revestimientos actuales.

La línea está formada por Guardacantos y las nuevas Varillas en L, en colores **Tiza, Marfil, Arena, Concreto y Níquel Oscuro.**



VARILLA EN L



ALUMINIO PINTADO

Perfil multifacético de vista delgada y diseño simple, que crea líneas sutiles en los revestimientos.

USOS

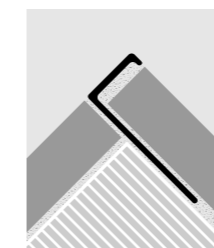

Como esquinero

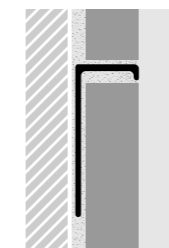

Como listello

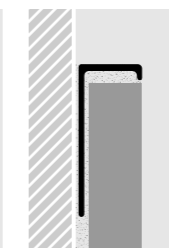

Como terminación de paredes

PERFIL

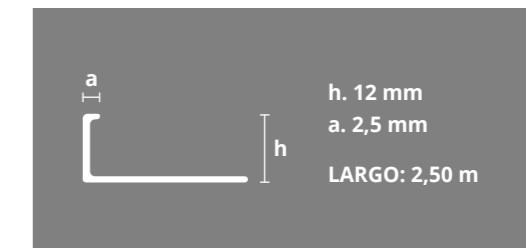

h. 12 mm

| Código | a | Color |
|---------|--------|---------------|
| 1472TXT | 2,5 mm | TIZA |
| 1472TXM | 2,5 mm | MARFIL |
| 1472TXA | 2,5 mm | ARENA |
| 1472TXC | 2,5 mm | CONCRETO |
| 1472TXN | 2,5 mm | NÍQUEL OSCURO |

GUARDACANTO QUADRA

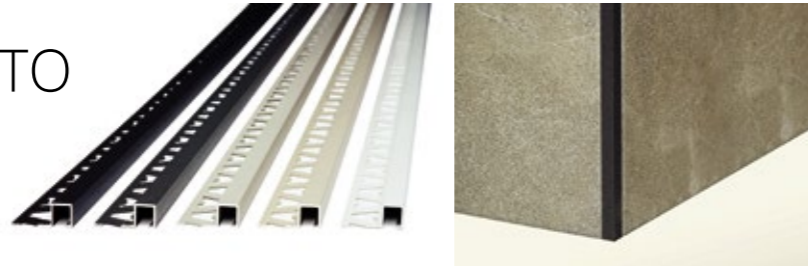

ALUMINIO PINTADO

Perfil de vista cuadrada que acompaña griferías y diseños rectos, protegiendo la unión de los revestimientos.

USOS

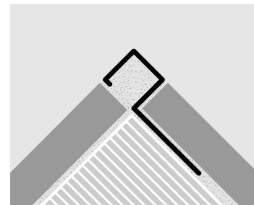

Como esquinero

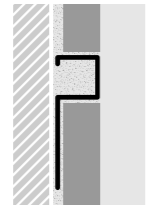

Como listello

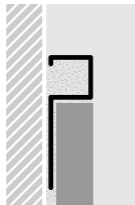

Como terminación de paredes

PERFIL

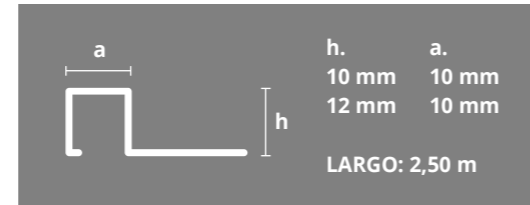

h. 10 mm a. 10 mm
h. 12 mm a. 10 mm
LARGO: 2,50 m

h. 10 mm

| Código | a |
|---------|-------|
| 3428TXT | 10 mm |
| 3428TXM | 10 mm |
| 3428TXA | 10 mm |
| 3428TXC | 10 mm |
| 3428TXN | 10 mm |

h. 12 mm

| Código | a | Color |
|---------|-------|---------------|
| 3468TXT | 10 mm | TIZA |
| 3468TXM | 10 mm | MARFIL |
| 3468TXA | 10 mm | ARENA |
| 3468TXC | 10 mm | CONCRETO |
| 3468TXN | 10 mm | NÍQUEL OSCURO |

GUARDACANTO BULLNOSE

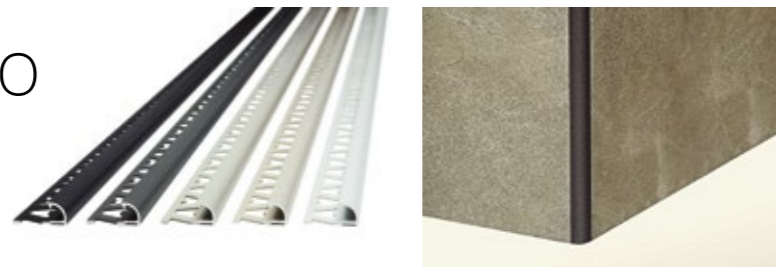

ALUMINIO PINTADO

Su diseño curvo integra de manera delicada la unión de los cerámicos, protegiendo sus bordes.

USOS

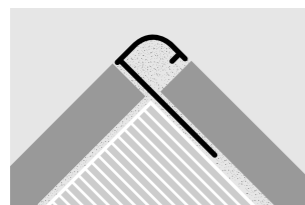

Como esquinero

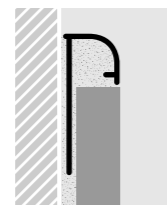

Como terminación de paredes

PERFIL

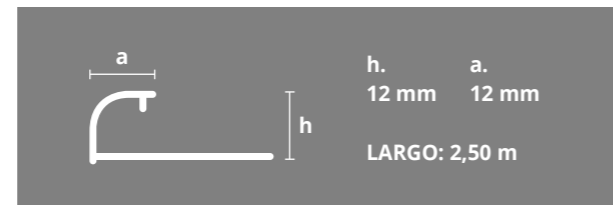

h. 12 mm a. 12 mm
LARGO: 2,50 m

h. 12 mm

| Código | a | Color |
|---------|-------|---------------|
| 5968TXT | 12 mm | TIZA |
| 5968TXM | 12 mm | MARFIL |
| 5968TXA | 12 mm | ARENA |
| 5968TXC | 12 mm | CONCRETO |
| 5968TXN | 12 mm | NÍQUEL OSCURO |

LÍNEA SPECTRUM ESPECIAL PARA PAREDES / MUROS

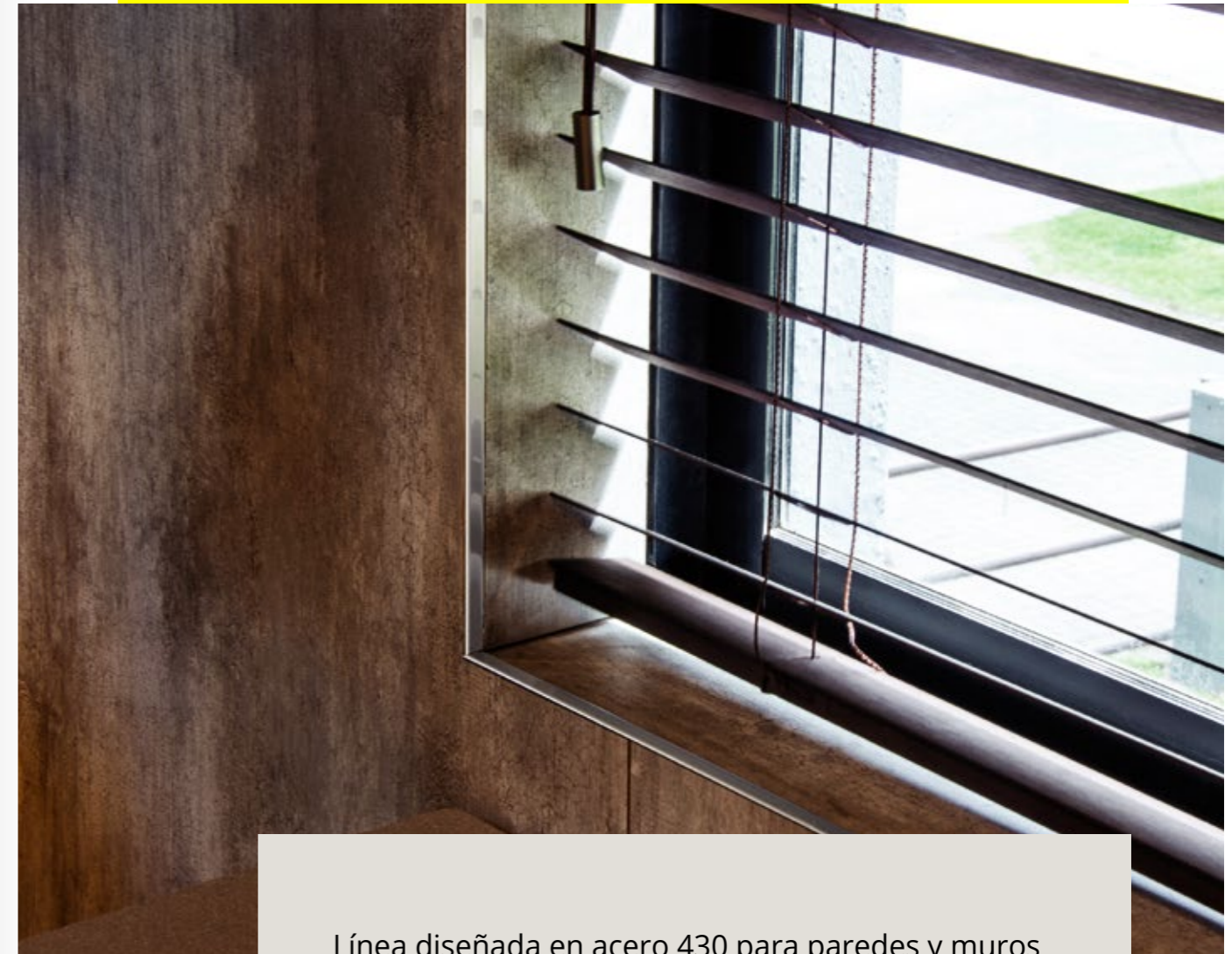

Línea diseñada en acero 430 para paredes y muros de líneas rectas y superficies uniformes que otorgan una estética elegante a los espacios. Perfiles distinguidos por su especial resistencia, diseño y durabilidad. Disponible en 2.20 m.



TERMINACIÓN ESPLENDOR



ACERO INOX. 430

Perfil de líneas rectas y puras de 10 mm. Perfecto para reflejar y potenciar la luz. Claridad y brillo en el detalle de las terminaciones.

USOS

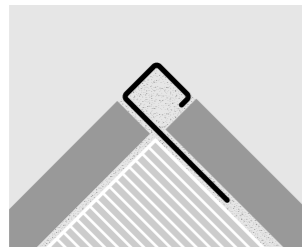

Como esquinero

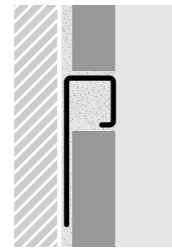

Como listello

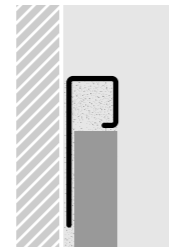

Como terminación en paredes

PERFIL

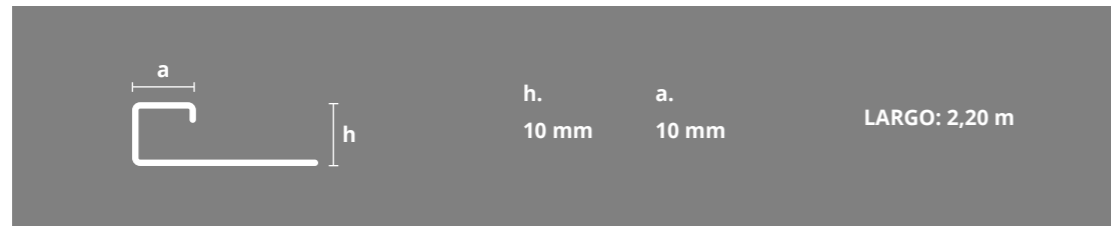

h. 10 mm

| Código | a | Color |
|--------|-------|----------------------------|
| 430/10 | 10 mm | ACERO INOXIDABLE BRILLANTE |



GUARDACANTO ILUSTRE



ACERO INOX. 430

Diseño delgado de 10 mm que enriquece, resalta y da brillo a los revestimientos, creando una composición exclusiva.

USOS

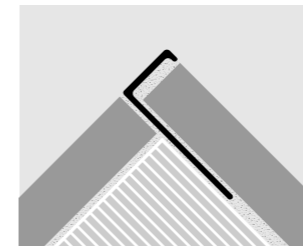

Como esquinero

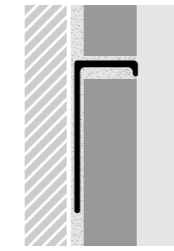

Como listello

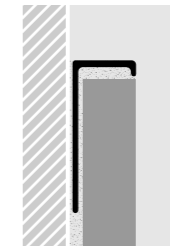

Como terminación en paredes

PERFIL

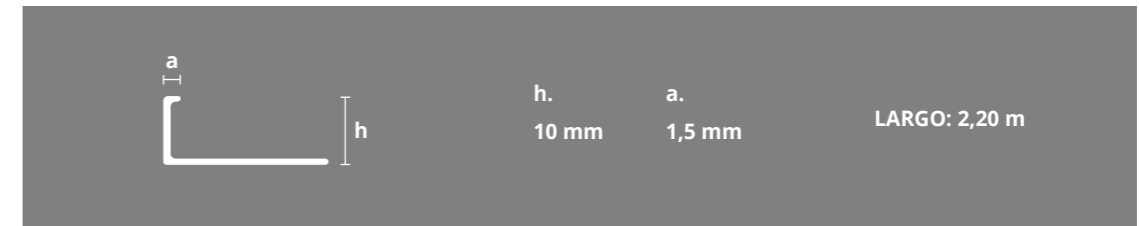

h. 10 mm

| Código | a | Color |
|--------|--------|----------------------------|
| 430/50 | 1,5 mm | ACERO INOXIDABLE BRILLANTE |

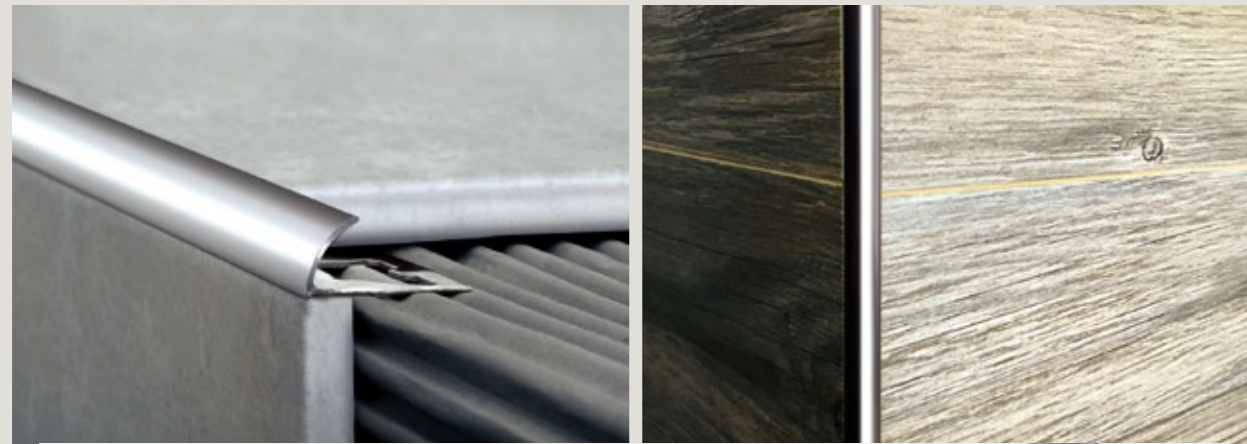

GUARDACANTO SEÑORIAL



ACERO INOX. 430

Guardacanto curvo sin aristas de 10 mm para la transición suave entre dos revestimientos.

USOS

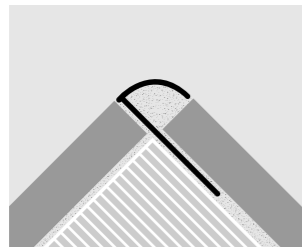

Como esquinero

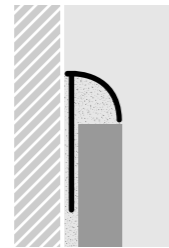

Como terminación en paredes

PERFIL

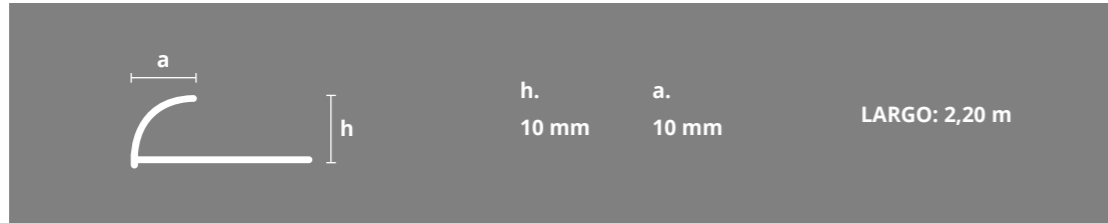

h. 10 mm

| Código | a | Color |
|--------|-------|----------------------------|
| 430/80 | 10 mm | ACERO INOXIDABLE BRILLANTE |

[Video con instrucciones de colocación y corte en Atrim Global](#)

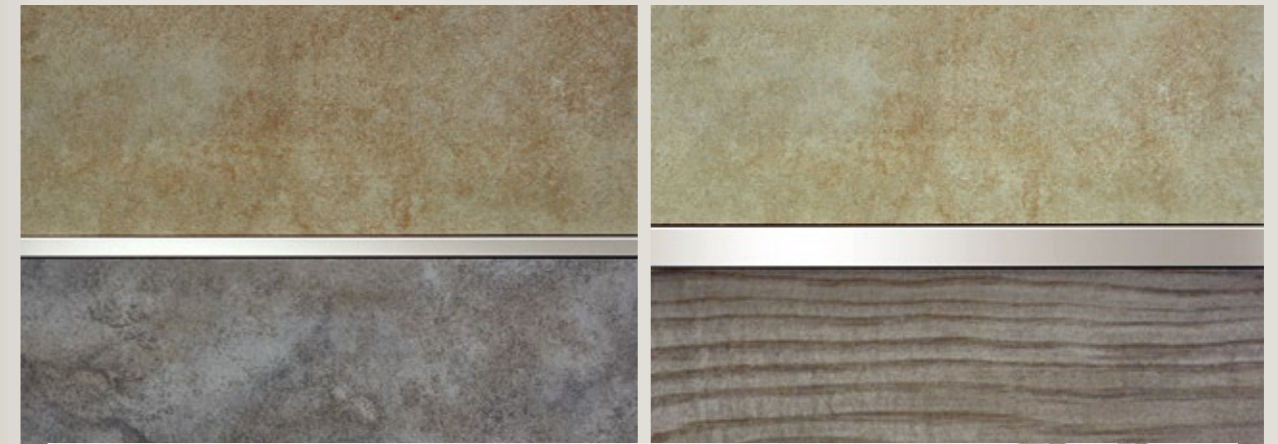

LISTELLOS ROYAL / CLÁSICO

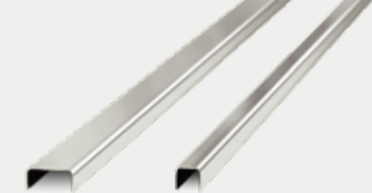

ACERO INOX. 430

ROYAL (perfil de 10 mm)
Su diseño fino permite crear detalles minimalistas en acero.

CLÁSICO (vista de 20 mm)
Se destaca con discreción e imprime carácter a los muros.

USO

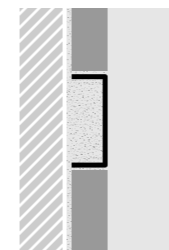

Como guarda metálica entre dos cerámicos

PERFIL

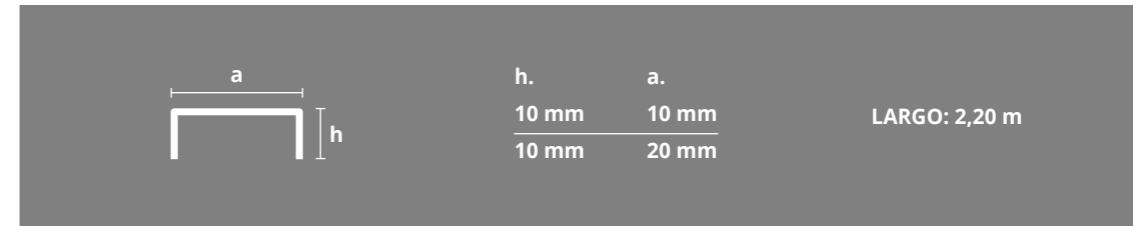

h. 10 mm

| | Código | a | Color |
|--|-------------|-------|------------------------|
| | 430/01 | 10 mm | ACERO INOX. BRILLANTE |
| | 430/01 esm. | 10 mm | ACERO INOX. ESMERILADO |
| | 430/02 | 20 mm | ACERO INOX. BRILLANTE |
| | 430/02 esm. | 20 mm | ACERO INOX. ESMERILADO |

[Video con instrucciones de colocación y corte en Atrim Global](#)



LISTELLOS EMPERADOR / COLOSAL



ACERO INOX. 430

EMPERADOR (vista de 30 mm)

Su cara de 30 mm lo convierte en un perfil protagonista que realza las texturas.

COLOSAL (vista de 50 mm)

Su cara ancha de 50 mm crea un efecto espejo que potencia al máximo los revestimientos.

USO

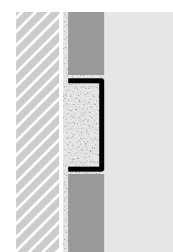

Como guarda metálica entre dos cerámicos

PERFIL

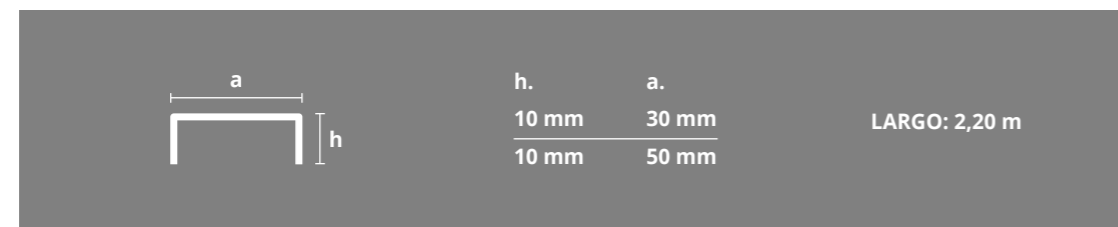

h. 10 mm

| | Código | a | Color |
|--------------------|-------------|-------|------------------------|
| LISTELLO EMPERADOR | 430/03 | 30 mm | ACERO INOX. BRILLANTE |
| LISTELLO EMPERADOR | 430/03 esm. | 30 mm | ACERO INOX. ESMERILADO |
| LISTELLO COLOSAL | 430/05 | 50 mm | ACERO INOX. BRILLANTE |
| LISTELLO COLOSAL | 430/05 esm. | 50 mm | ACERO INOX. ESMERILADO |

LISTELLOS DECORATIVOS



Colección decorativa de listellos diseñada para crear guardas, resaltar revestimientos y dar protagonismo a las paredes. La delicadeza y calidad de los perfiles crean líneas que definen espacios con distinción, combinando detalles de diseño con la nobleza y el brillo de los materiales.



LISTELLO CUADRADO



ALUMINIO / ACERO INOXIDABLE

Perfil con bordes perfectamente rectos. Puede utilizarse como lápiz para enmarcar los bordes o entre revestimientos del mismo o diferente material y color. De gran resistencia y durabilidad.

USO

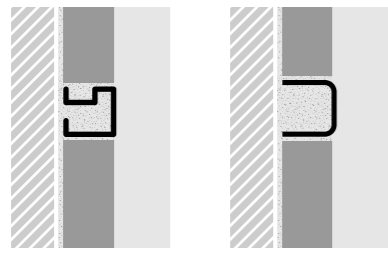

Aluminio

Acero inoxidable

PERFILES

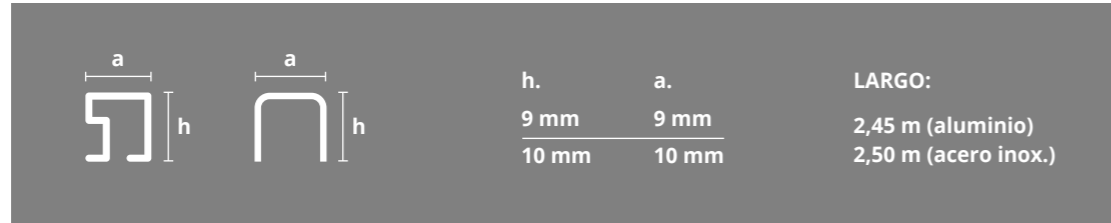

| h. | a. | LARGO: |
|-------|-------|----------------------|
| 9 mm | 9 mm | 2,45 m (aluminio) |
| 10 mm | 10 mm | 2,50 m (acero inox.) |

| h. 9 mm | | | h. 10 mm | | |
|---------|------|------------------------|-----------|-------|-------|
| Código | a | Color | Código | a | Color |
| 1430 | 9 mm | ORO BRILLANTE | | | |
| 1431 | 9 mm | CROMO BRILLANTE | | | |
| 1432 | 9 mm | ORO MATE | | | |
| 1433 | 9 mm | CROMO MATE | | | |
| 1435 | 9 mm | PELTRE ESM. BRILLANTE | | | |
| | | ACERO INOX. | 1628 | 10 mm | |
| | | ACERO INOX. ESMERILADO | 1628 esm. | 10 mm | |
| 1436 | 9 mm | CENIZA | | | |
| 1435B | 9 mm | OLIVO | | | |

LISTELLO REDONDO



ALUMINIO / ACERO INOXIDABLE

Su forma simple y geométrica genera un efecto de profundidad al sobresalir de la línea del revestimiento. Ideal para combinar con griferías y sanitarios de líneas curvas.

USO

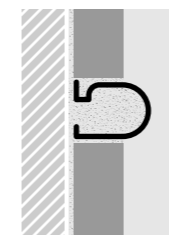

PERFIL

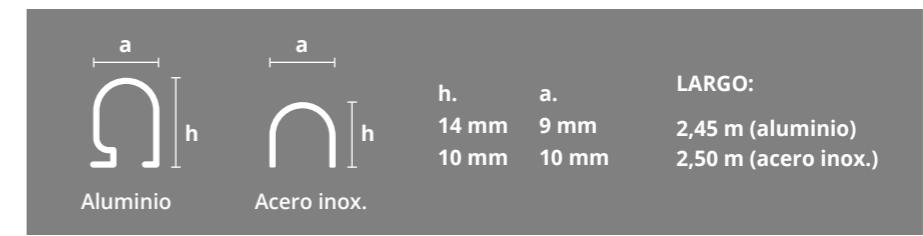

| h. | a. | LARGO: |
|-------|-------|----------------------|
| 14 mm | 9 mm | 2,45 m (aluminio) |
| 10 mm | 10 mm | 2,50 m (acero inox.) |

h. 14 mm (aluminio)

| Código | a | Color |
|--------|------|-----------------|
| 1440 | 9 mm | ORO BRILLANTE |
| 1441 | 9 mm | CROMO BRILLANTE |
| 1442 | 9 mm | ORO MATE |
| 1443 | 9 mm | CROMO MATE |

h. 10 mm (acero inox.)

| Código | a | Color |
|-----------|-------|------------|
| 1630 | 10 mm | BRILLANTE |
| 1630 esm. | 10 mm | ESMERILADO |

LISTELLO LUXOR



ALUMINIO / ACERO INOXIDABLE

Perfil de 20 mm de vista, puede utilizarse como guarda metálica o acompañando mallas cerámicas.

USO

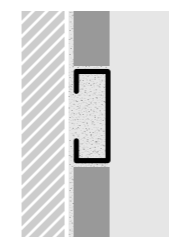

PERFILES



| h. | a. | LARGO: |
|------|-------|----------------------|
| 8 mm | 20 mm | 2,45 m (ALUMINIO) |
| 9 mm | 20 mm | 2,50 m (ACERO INOX.) |

h. 8 mm

| Código | a | Color |
|--------|-------|------------------------|
| 1480 | 20 mm | ORO BRILLANTE |
| 1481 | 20 mm | CROMO BRILLANTE |
| 1482 | 20 mm | ORO MATE |
| 1483 | 20 mm | CROMO MATE |
| 1485 | 20 mm | PELTRE ESM. BRILLANTE |
| | | ACERO INOX. |
| | | ACERO INOX. ESMERILADO |
| 1485B | 20 mm | OLIVO |

h. 9 mm

| Código | a | Color |
|-----------|-------|------------------------|
| 1624 | 20 mm | ACERO INOX. |
| 1624 esm. | 20 mm | ACERO INOX. ESMERILADO |

LISTELLO ANCHO

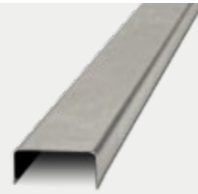

ACERO INOXIDABLE

Su cara visible de 30 mm permite utilizarlo como guarda entre diferentes tipos de revestimientos. Se puede colocar de manera vertical u horizontal imprimiendo una estética contemporánea.

USO

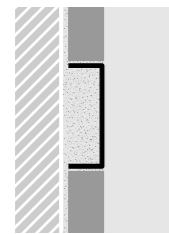

PERFIL

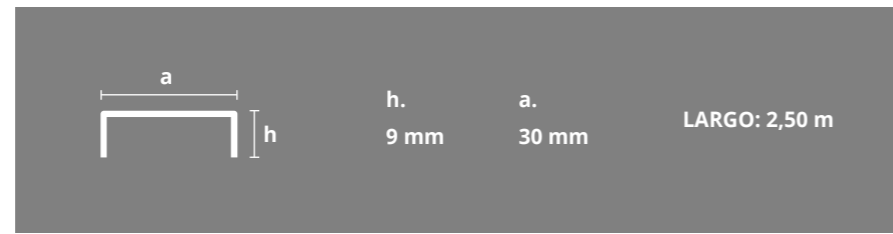

h. 9 mm

| Código | a | Color |
|-----------|-------|-----------------------------|
| 1626 | 30 mm | ACERO INOXIDABLE |
| 1626 esm. | 30 mm | ACERO INOXIDABLE ESMERILADO |

LISTELLO FINO



ACERO INOXIDABLE

Diseño delgado que crea decoraciones sutiles generando detalles en el revestimiento con el brillo del acero.

USO

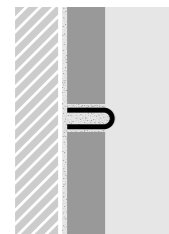

PERFIL

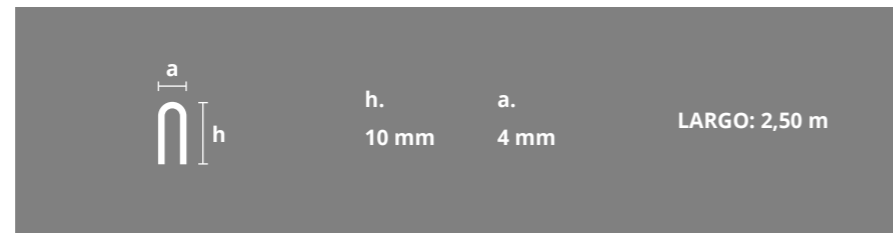

h. 10 mm

| Código | a | Color |
|--------|------|------------------------|
| 1632 | 4 mm | ACERO INOXIDABLE OPACO |

LÍNEA LUMIÈRE

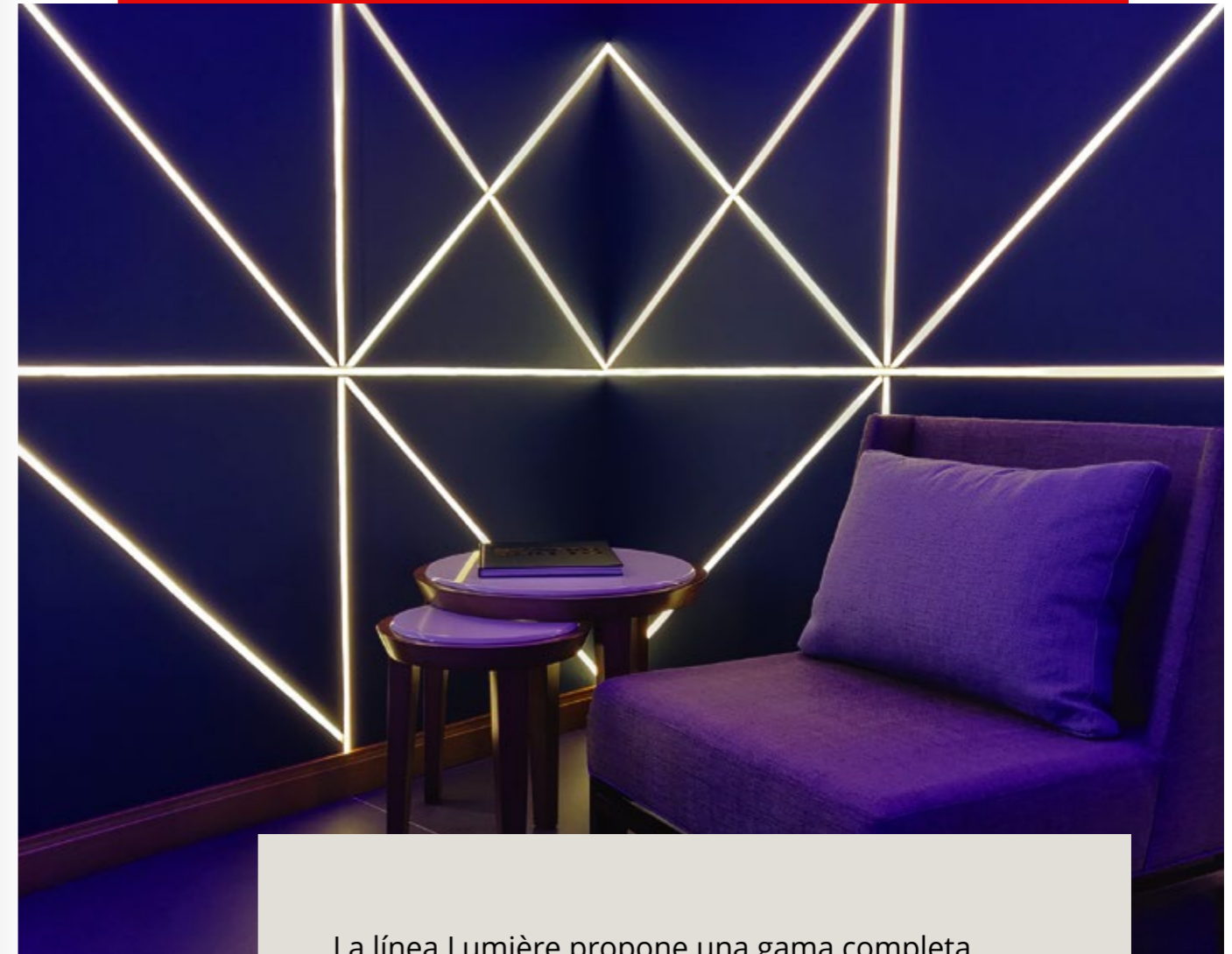

La línea Lumière propone una gama completa de perfiles y zócalos con iluminación LED, para crear ambientes con luz directa o indirecta, delimitar o señalar zonas, resaltar mobiliarios y aportar sensación de calidez.

GUARDACANTO LED QUADRA SIMPLE



ALUMINIO ANODIZADO

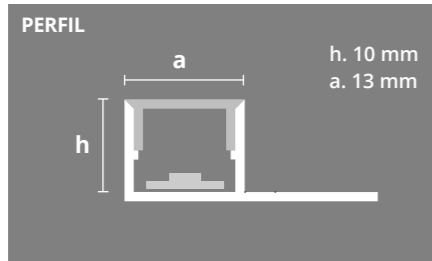

Perfil que permite diseñar líneas rectas en paredes o bordes de columnas. Su tapa difusora genera un efecto lumínico continuo y homogéneo. Provisto de terminales y difusor de policarbonato.

Cód. 3963 - 10 mm x 2,50 m

Cód. 3964 - TERMINAL PVC - GRIS CLARO x 1 PAR

GUARDACANTO LED QUADRA DÚO



ALUMINIO ANODIZADO

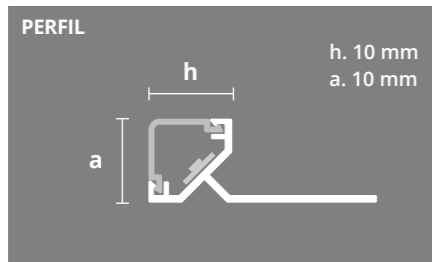

Terminación diseñada para acentuar el protagonismo de bordes y esquinas logrando un efecto único, debido a su difusor semi curvo que emite un haz de luz de manera bidireccional. Cuenta con un difusor de policarbonato y terminales plásticos.

Cód. 3965 - 10 mm x 2,50 m

Cód. 3966 - TERMINAL PVC - GRIS CLARO x 1 PAR

ZÓCALO LED



ALUMINIO ANODIZADO

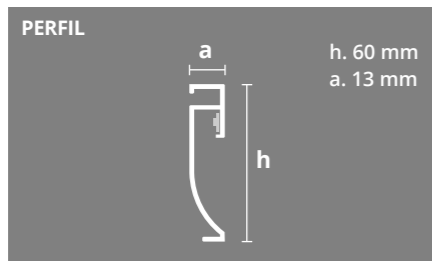

Diseñado especialmente para interiores vanguardistas, este perfil empotrable de 60 mm de altura, cuenta con un canal para la tira de LED. Su diseño semi curvo permite iluminar, dando calidez y creando efectos cromáticos, que enriquecen y definen los espacios. Cuenta con terminales.

Cód. 3973 - 60 x 13 mm x 2,50 m

Cód. 3974 - TERMINAL PVC - GRIS CLARO x 1 PAR

LISTELLO LED SIMPLE

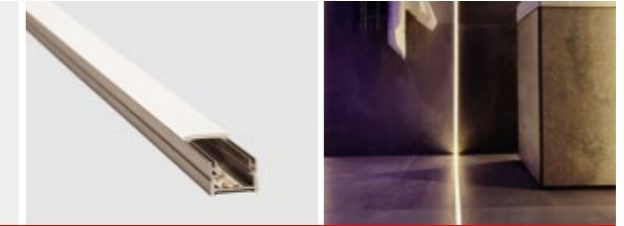

ALUMINIO ANODIZADO

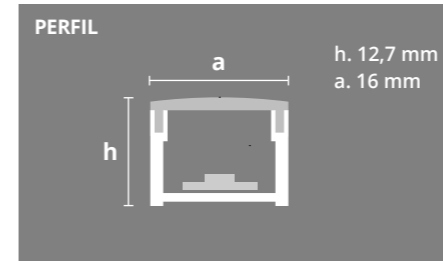

Puede colocarse como listello decorativo en paredes, instalaciones de pisos secos de interior, muebles, alacenas y vestidores. Su tapa difusora de policarbonato permite definir espacios e iluminar zonas de manera horizontal o vertical. Provisto de terminales y un sistema de clips de fijación para instalar empotrado o en el exterior.

Cód. 3943 - 12,7 mm x 16 mm x 2,50 m

Cód. 3944 - TERMINAL PVC - GRIS CLARO x 1 PAR

LISTELLO LED EMBUTIBLE



ALUMINIO ANODIZADO

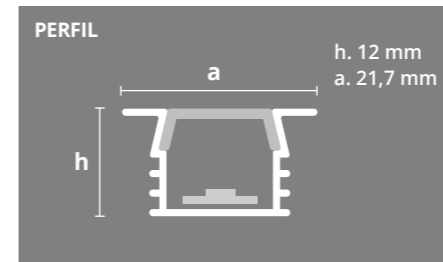

Este perfil empotrable con tapa difusora de policarbonato, propone una nueva estética duradera en el tiempo. Funciona en paredes como elemento delimitador y genera atmósferas de intimidad en espacios con iluminación indirecta. Cuenta con 2 finas alas que cubren imperfecciones. Ideal para muebles, alacenas y vestidores. Provisto de un sistema de clips de fijación y terminales.

Cód. 3945 - 12 mm x 21,7 mm x 2,50 m

Cód. 3946 - TERMINAL PVC - GRIS CLARO x 1 PAR

LISTELLO LED MULTIREFLEX

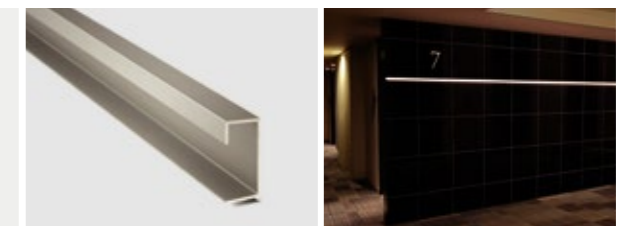

ALUMINIO ANODIZADO

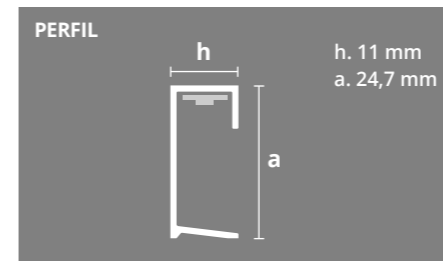

Puede colocarse como listello decorativo, terminación superior en paredes o zócalo. Su cavidad interior permite alojar una tira de LED, generando un efecto difusor y homogéneo. Según su posición consigue efectos de luz directa o indirecta. Se instala junto con el revestimiento. Provisto de terminales.

Cód. 3948 - 11 mm x 24,7 mm x 2,50 m

Cód. 3949 - TERMINAL PVC - GRIS CLARO x 1 PAR

PROTECTOR DE ESCALÓN GRADA LED

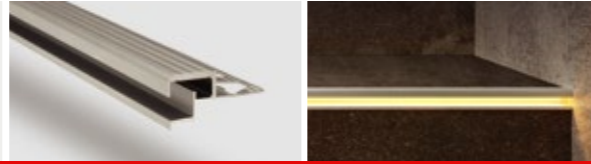

ALUMINIO ANODIZADO

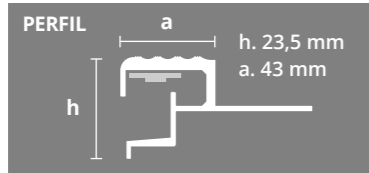

Perfil antideslizante para decorar, iluminar y otorgar seguridad al canto de los escalones. Su cavidad interior permite la instalación de una tira LED sin necesidad de incorporar difusor. Debe colocarse junto al revestimiento y es apto para áreas de alto tránsito. Cuenta con terminales.

Cód. 3955 - 23,5 mm x 43 mm x 2,50 m

Cód. 3957 - TERMINAL PVC - GRIS CLARO x 1 PAR

NARIZ DE ESCALÓN LED



ALUMINIO ANODIZADO

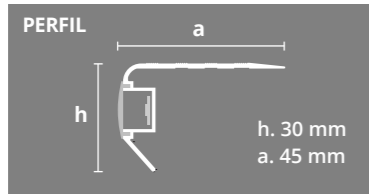

Su cavidad para alojar la tira de LED está orientada hacia el frente, cubierto por un acrílico de alto impacto, que logra una iluminación más direccionada. La superficie de pisada de 45 mm es ideal para zonas de alto tránsito, como cines, teatros, etc. Se coloca luego de instalado el revestimiento. Cuenta con terminales.

Cód. 3935 - 30 mm x 45 mm x 2,50 m

Cód. 3936 - TERMINAL PVC - GRIS CLARO x 1 PAR

NARIZ DE ESCALÓN STEP LED MAXI



ALUMINIO ANODIZADO

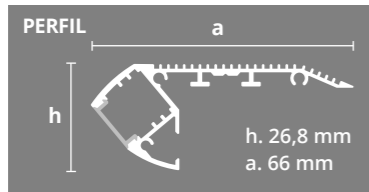

Protege e ilumina los cantos de los escalones en espacios que requieren luz para la seguridad como auditorios, cines, teatros, etc. Su cavidad para alojar la tira de LED se orienta hacia abajo permitiendo la iluminación directa sobre los peldaños. Se instala cuando el revestimiento está colocado. Provisto de terminales.

Cód. 3951 - 26,8 mm x 66 mm x 2,50 m

Cód. 3952 - TERMINAL PVC - GRIS CLARO x 1 PAR

TIRA LED

Cantidad de LEDs: 120 LEDs x m.
- Tensión: 12 V
- Potencia: 80 W
- Protección: IP20
- Color de luz: 2700-3000 K (Neutral)
- Lúmenes: 1860 x metro
- Medida: 5000 x 8 mm
Función Dimeable: Sí
Vida útil: 50.000 hs.



Cód. 3980 - 8 x 1 mm x 5 m

FUENTE LED

Cantidad de LEDs: 120 LEDs x m.
- Tensión de entrada: 220 V
- Tensión de salida: 12 V
- Potencia: 100 W
- Corriente: 8.5 A

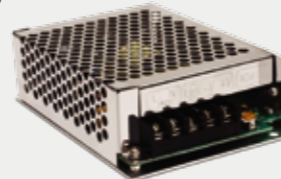

Cód. 3985 - 100 x 140 x 200 mm

ÁNGULOS

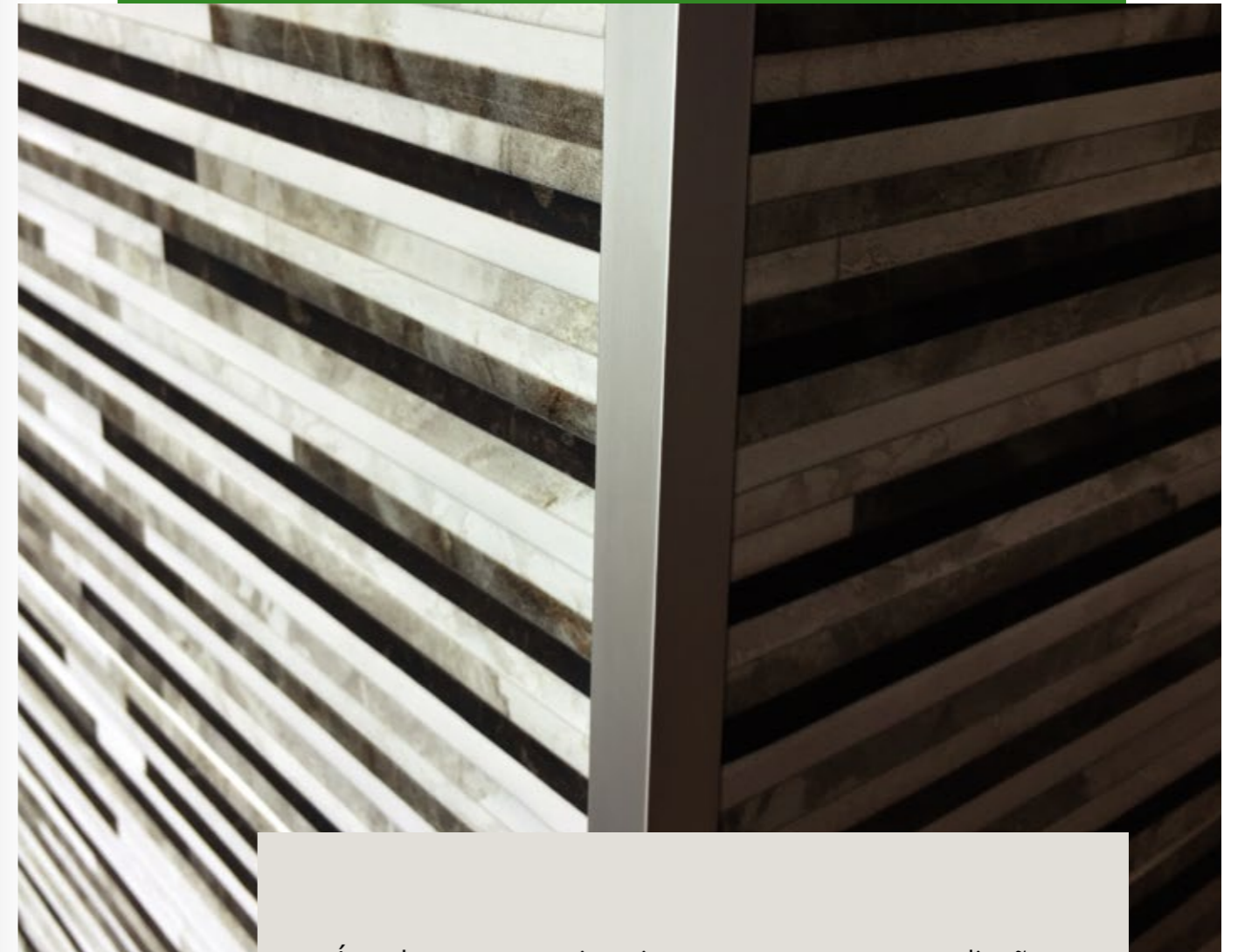

Ángulos para esquinas internas y externas con diseño redondeado y recto.
De gran resistencia y durabilidad, protegen los bordes de los revestimientos de golpes y daños.



TAPACANTOS



ALUMINIO

Se utiliza para proteger los bordes de paredes y cubrir las uniones. Se coloca luego de instalado el revestimiento con adhesivo siliconado neutro o cemento de contacto.

USO

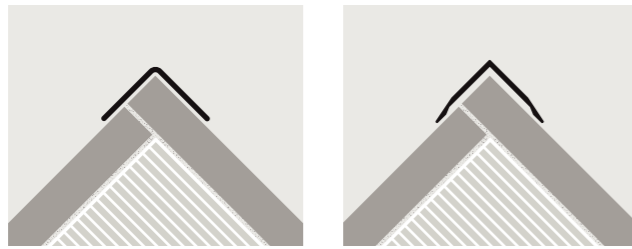

Uso en el encuentro de dos paredes revestidas

PERFIL

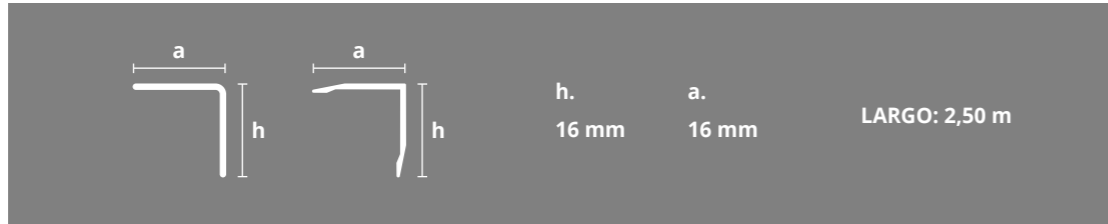

h. 16 mm

| Código | a | Color |
|--------|-------|-----------------|
| 1903 | 16 mm | BLANCO |
| 1904 | 16 mm | MARFIL |
| 1905 | 16 mm | GRIS |
| 1906 | 16 mm | CHAMPAGNE |
| 1907 | 16 mm | BEIGE |
| 1908 | 16 mm | NEGRO |
| 1909 | 16 mm | NATURAL |
| 1910 | 16 mm | ORO BRILLANTE |
| 1911 | 16 mm | CROMO BRILLANTE |
| 1912 | 16 mm | ORO MATE |
| 1913 | 16 mm | CROMO MATE |

ÁNGULO ESPECIAL



ACERO INOXIDABLE

Brinda terminaciones de calidad en las esquinas externas de las paredes. Forma una esquina exterior simétrica con los revestimientos.

USO

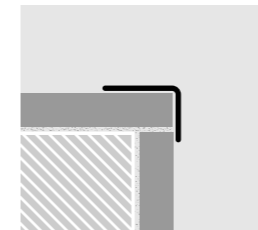

PERFIL

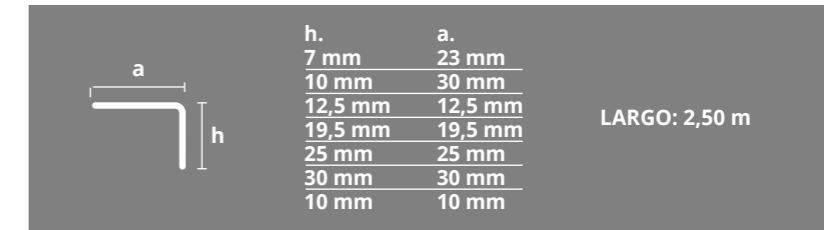

| Código | h | a | Color |
|--------|---------|---------|------------------------|
| 2641 | 7 mm | 23 mm | ACERO INOX. ESMERILADO |
| 2642 | 10 mm | 30 mm | ACERO INOX. ESMERILADO |
| 2643 | 12,5 mm | 12,5 mm | ACERO INOX. ESMERILADO |
| 2644 | 19,5 mm | 19,5 mm | ACERO INOX. ESMERILADO |
| 2645 | 25 mm | 25 mm | ACERO INOX. ESMERILADO |
| 2646 | 30 mm | 30 mm | ACERO INOX. ESMERILADO |
| 2647 | 10 mm | 10 mm | ACERO INOX. ESMERILADO |

ESQUINERO REFORZADO



ACERO INOXIDABLE

Perfil de acero inoxidable de diseño cuadrado o redondeado de gran resistencia a los golpes. Ideal para utilizar en espacios públicos.

USO

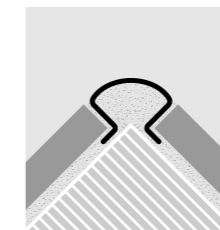
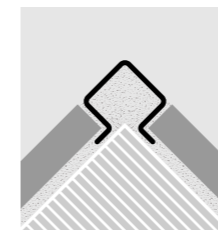

PERFILES

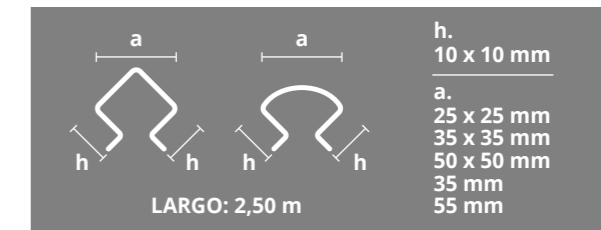

h. 10 x 10 mm

| Código | a | Color |
|--------|------------|--------------------------------------------------------|
| 1192 | 25 x 25 mm | ACERO INOX. ESMERILADO (esquinero reforzado) |
| 1193 | 50 x 50 mm | ACERO INOX. ESMERILADO (esquinero reforzado) |
| 1194 | 35 x 35 mm | ACERO INOX. ESMERILADO (esquinero reforzado) |
| 2703 | 35 mm | ACERO INOX. BRILLANTE (esquinero reforzado redondeado) |
| 2704 | 55 mm | ACERO INOX. BRILLANTE (esquinero reforzado redondeado) |

ÁNGULO INTERNO EURO



ALUMINIO

Perfil de curvatura interna que otorga una terminación prolija a la unión de superficies adyacentes de los cerámicos en el mismo nivel.

USO

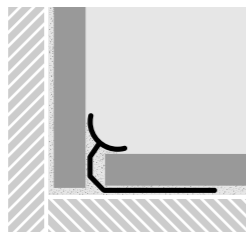
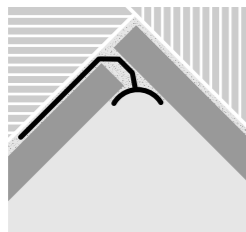

PERFILES

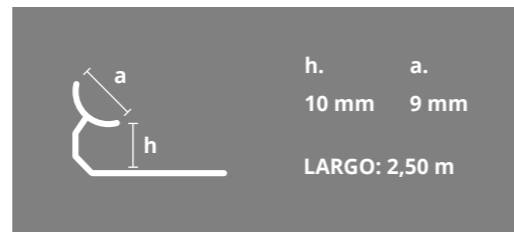

h. 10 mm

| Código | a | Color |
|--------|------|-----------------|
| 3673 | 9 mm | BLANCO |
| 3679 | 9 mm | NATURAL |
| 3681 | 9 mm | CROMO BRILLANTE |
| 3683 | 9 mm | CROMO MATE |

ÁNGULO INTERNO CORNER



ALUMINIO / ACERO INOXIDABLE

ACERO INOX: Por su resistencia a productos químicos, mantiene la higiene en hospitales y cocinas industriales.
ALUMINIO: Desarrollado especialmente para las uniones entre suelo/pared/cielorraso.

USO

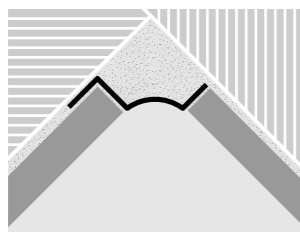

PERFIL

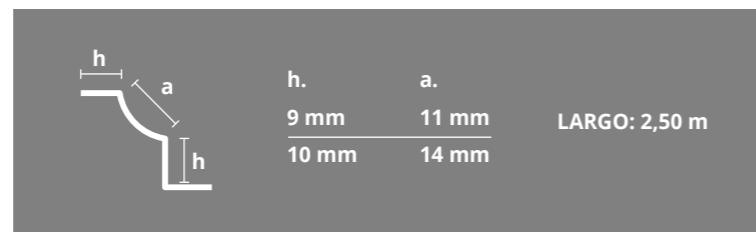

h. 10 mm

| Código | a | Color |
|--------|-------|-----------------------|
| 2680 | 14 mm | ACERO INOX. BRILLANTE |

VARILLAS FLEXIBLES

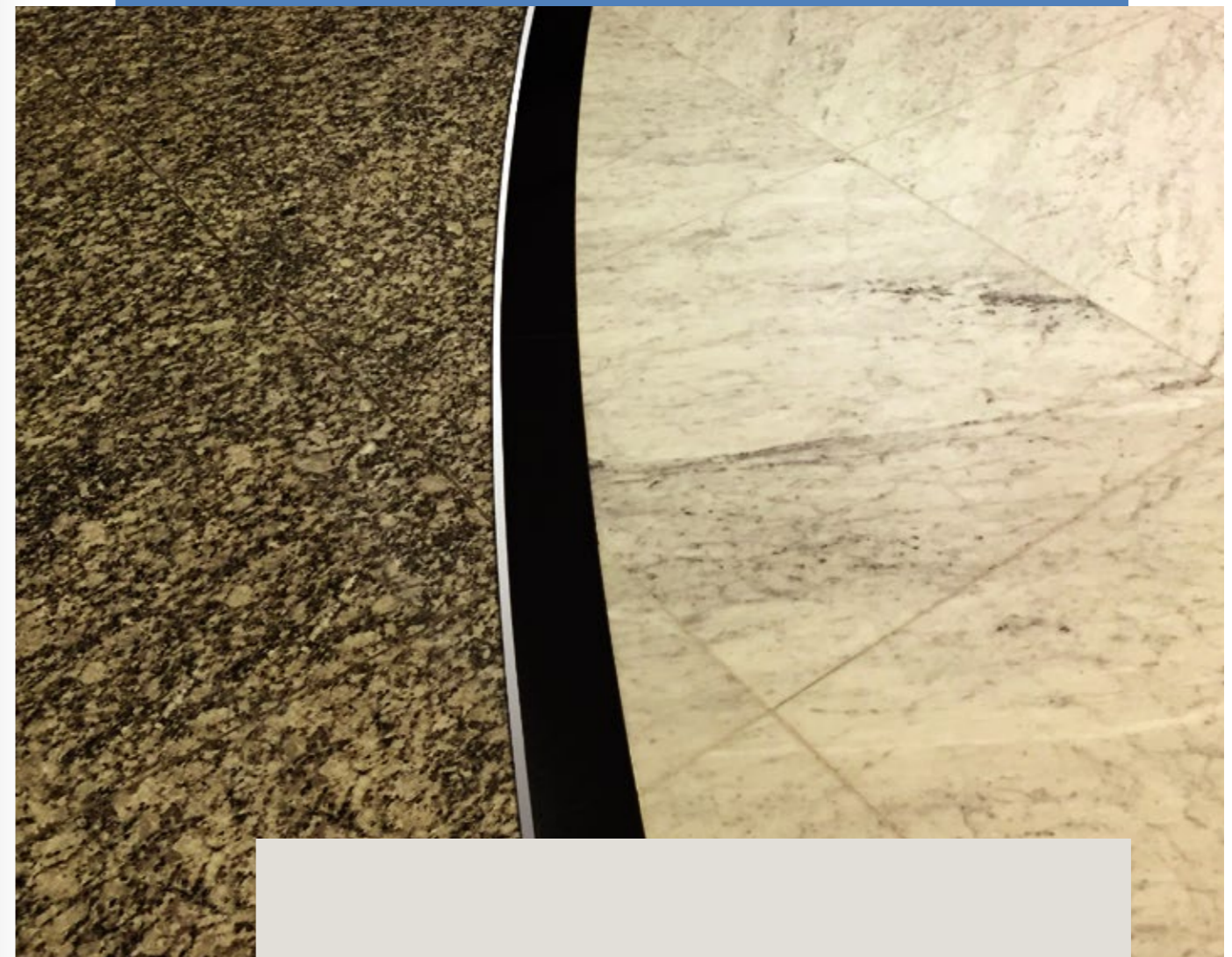

Perfiles multifacéticos que generan dibujos y formas en pisos y paredes, mesadas y escaleras, a la vez que protegen los bordes de los revestimientos.



A - FLEX



ALUMINIO / ACERO INOXIDABLE

Perfil que permite generar circunferencias de hasta 10 cm. de diámetro. **ACERO:** Para utilizar en pisos y escaleras interiores y exteriores. **ALUMINIO:** Para utilizar en paredes, mesadas y escaleras de interior.

USO

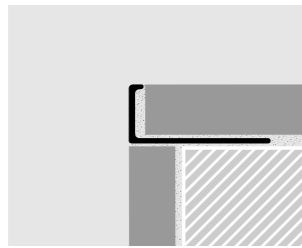

Como terminación de bordes curvos

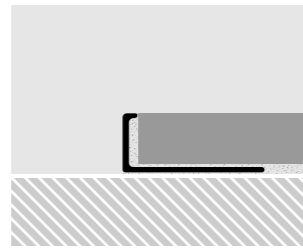

Como terminal de pisos

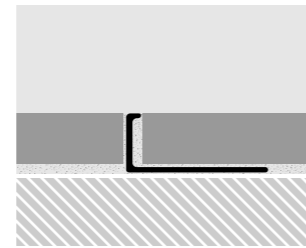

Como divisor de dos tipos de pisos

PERFILES

| | a | h. | a. | | h. | a. | LARGO: |
|----------|---|-------|--------|-------------|---------|------|--------|
| ALUMINIO | | 10 mm | 2,5 mm | ACERO INOX. | 10 mm | 2 mm | 2,50 m |
| | | 12 mm | 2,5 mm | | 12,5 mm | 2 mm | |

| Código | h | a | Color |
|--------|---------|--------|----------------------------|
| 1530 | 10 mm | 2,5 mm | ALUMINIO |
| 1532 | 12 mm | 2,5 mm | ALUMINIO |
| 1540 | 10 mm | 2 mm | ACERO INOXIDABLE BRILLANTE |
| 1542 | 12,5 mm | 2 mm | ACERO INOXIDABLE BRILLANTE |

PERFILES PARA PISOS

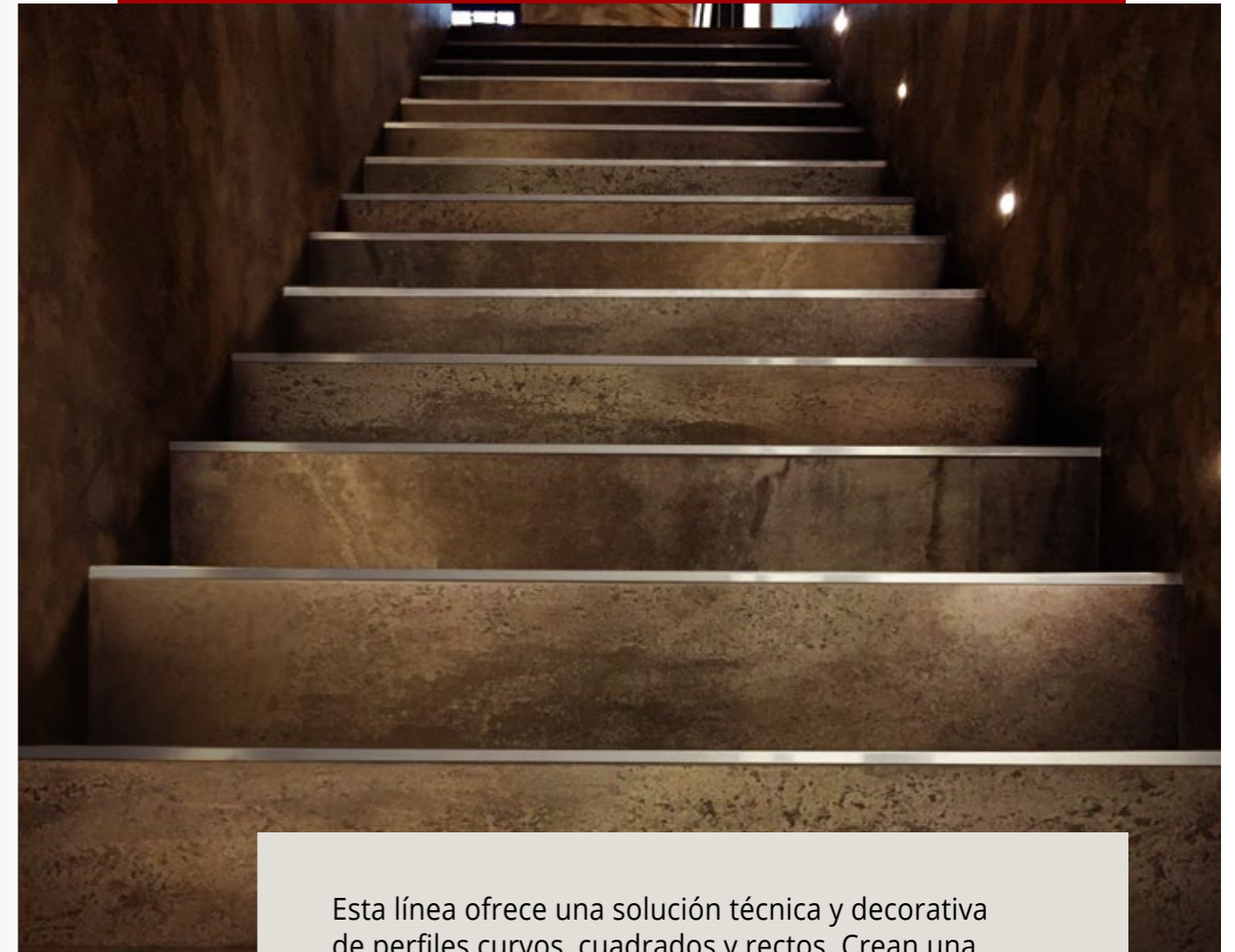

Esta línea ofrece una solución técnica y decorativa de perfiles curvos, cuadrados y rectos. Crean una transición entre revestimientos de diferentes materiales, compensan alturas y protegen los bordes. Fabricada en acero 304 y aluminio de gran resistencia y brillo, permite crear un diseño moderno en pisos interiores y exteriores.

PERFILES DE ACERO INOXIDABLE

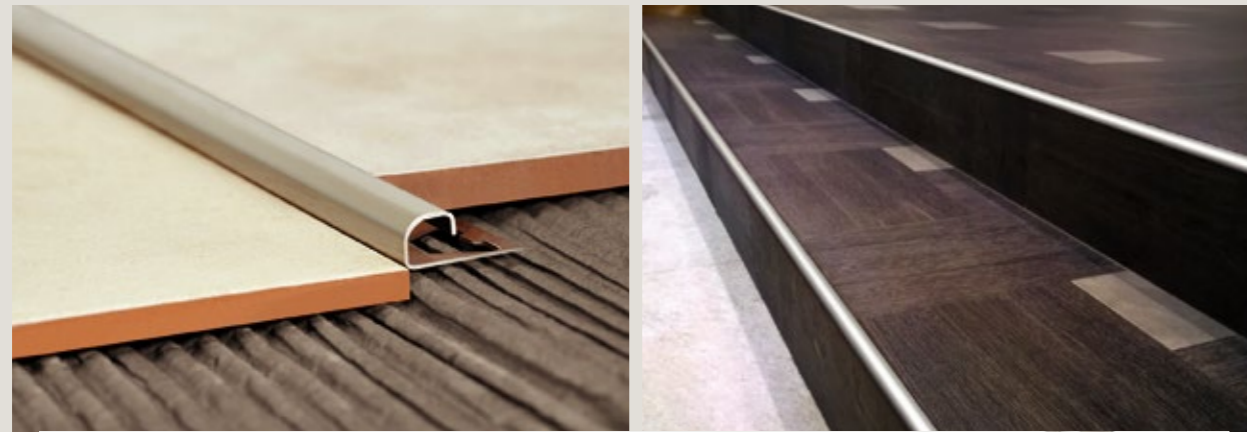

TERMINACIÓN REDONDEADA



ACERO INOXIDABLE

Su curvatura acentuada se utiliza para cubrir el desnivel existente entre dos pisos.

USOS

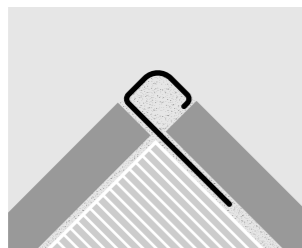

Como esquinero

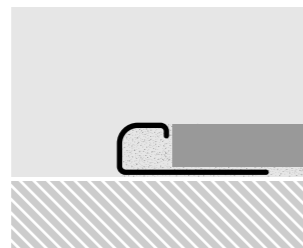

Como terminal de pisos

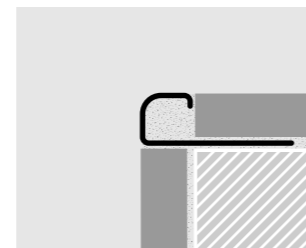

Para encuentro de dos planos

PERFIL

| | | | |
|--|-------|-------|---------------|
| | h. | a. | LARGO: 2,50 m |
| | 8 mm | 8 mm | |
| | 10 mm | 10 mm | |
| | 12 mm | 12 mm | |
| | 15 mm | 15 mm | |

| h. 8 mm | | h. 10 mm | | h. 12 mm | | h. 15 mm | | Color |
|-----------|------|-----------|-------|-----------|-------|-----------|-------|------------------------|
| Código | a | Código | a | Código | a | Código | a | |
| 1608 | 8 mm | 1610 | 10 mm | 1612 | 12 mm | 1615 | 15 mm | |
| 1608 esm. | 8 mm | 1610 esm. | 10 mm | 1612 esm. | 12 mm | 1615 esm. | 15 mm | ACERO INOX. ESMERILADO |



GUARDACANTO ARCO



ACERO INOXIDABLE

Su vista curva delicada, permite unir el desnivel existente entre dos pisos. Diseño moderno que protege los bordes.

USOS

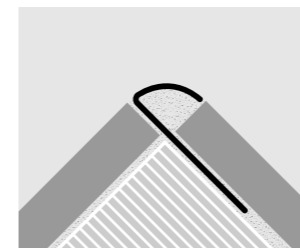

Como esquinero

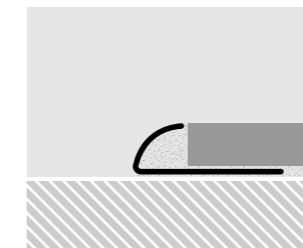

Como terminal de pisos

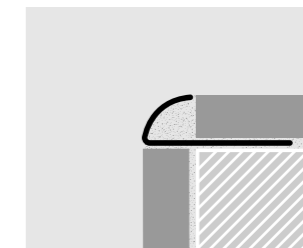

Para encuentro de dos planos

PERFIL

| | | | |
|--|-------|-------|---------------|
| | h. | a. | LARGO: 2,50 m |
| | 10 mm | 6 mm | |
| | 10 mm | 9 mm | |
| | 12 mm | 8 mm | |
| | 15 mm | 15 mm | |

| h. 10 mm | | h. 12 mm | | h. 15 mm | | Color |
|-----------|------|-----------|------|-----------|-------|------------------------|
| Código | a | Código | a | Código | a | |
| 1580 | 6 mm | 1582 | 8 mm | 1561 | 15 mm | |
| 1580 esm. | 6 mm | 1582 esm. | 8 mm | 1561 esm. | 15 mm | ACERO INOX. ESMERILADO |

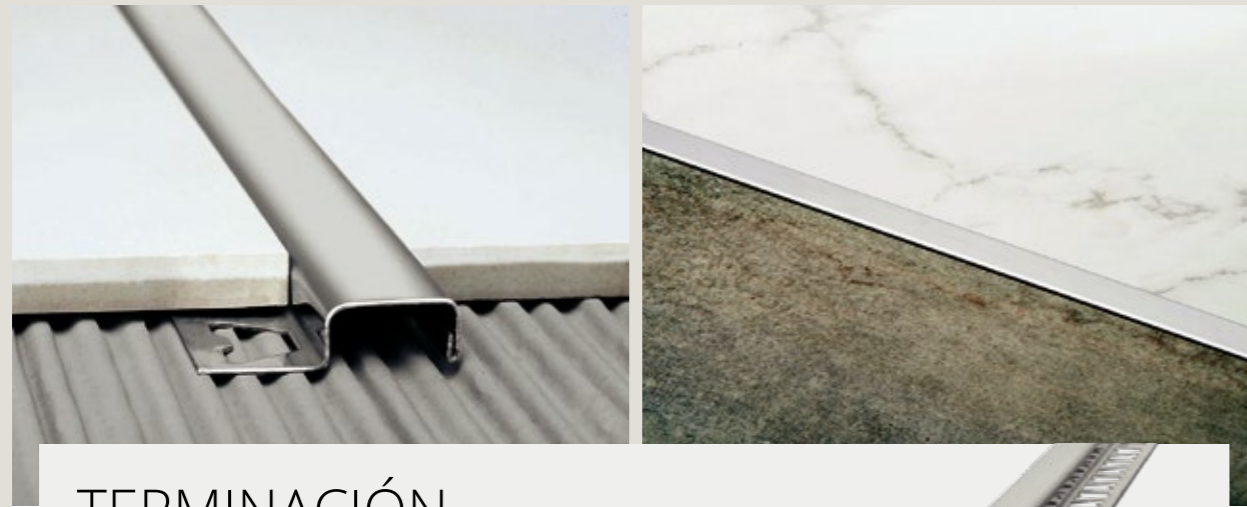

TERMINACIÓN CUADRADA



ACERO INOXIDABLE

Perfil versátil que puede utilizarse como divisor de pisos en el mismo nivel, para unir diferentes revestimientos a 90 grados, delimitar ambientes o como terminación de escalón protegiendo el canto.

USOS

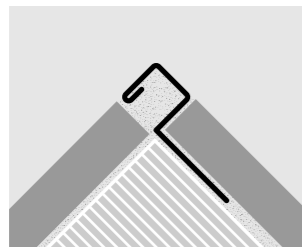

Como esquinero

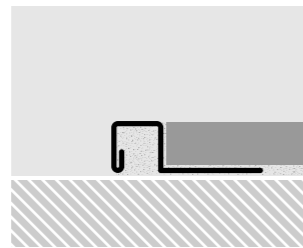

Como terminal de pisos

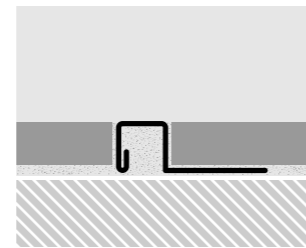

Como divisor de dos tipos de pisos

PERFIL

| | | | |
|--|-------|-------|---------------|
| | h. | a. | LARGO: 2,50 m |
| | 10 mm | 10 mm | |
| | 10 mm | 15 mm | |
| | 10 mm | 20 mm | |
| | 12 mm | 12 mm | |

h. 10 mm

| Código | a | Color |
|----------------|-------|------------------------|
| 1602 x 15 | 15 mm | ACERO INOX. |
| 1602 x 15 esm. | 15 mm | ACERO INOX. ESMERILADO |
| 1602 x 20 | 20 mm | ACERO INOX. |
| 1602 x 20 esm. | 20 mm | ACERO INOX. ESMERILADO |

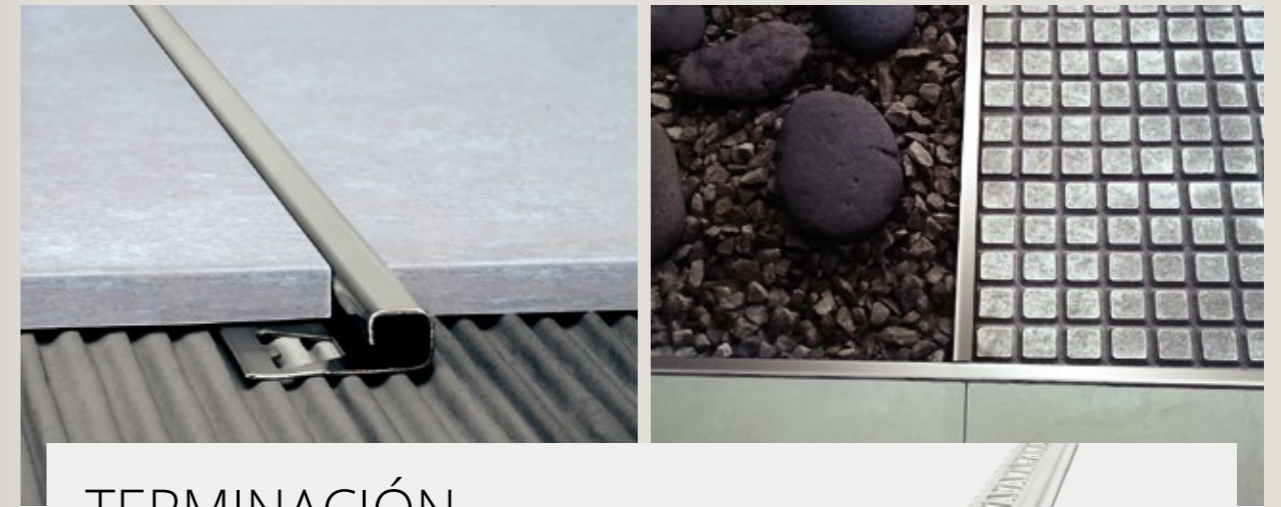

TERMINACIÓN CUADRADA



ACERO INOXIDABLE

Perfil versátil que puede utilizarse como divisor de pisos en el mismo nivel, para unir diferentes revestimientos a 90 grados, delimitar ambientes o como terminación de escalón protegiendo el canto.

USOS

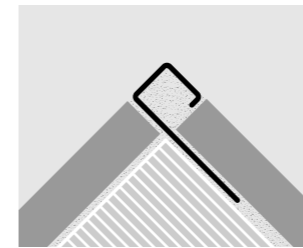

Como esquinero

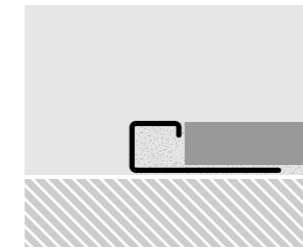

Como terminal de pisos

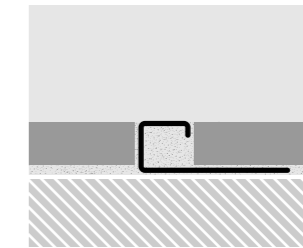

Para encuentro de dos planos

PERFIL

| | | | |
|--|-------|-------|---------------|
| | h. | a. | LARGO: 2,50 m |
| | 10 mm | 7 mm | |
| | 10 mm | 10 mm | |
| | 12 mm | 12 mm | |
| | 15 mm | 10 mm | |
| | 15 mm | 15 mm | |

h. 10 mm

| h. 10 mm | | h. 12 mm | | h. 15 mm | | Color |
|-----------|-------|-----------|-------|----------------|-------|------------------------|
| Código | a | Código | a | Código | a | |
| 1604 | 7 mm | 1812 | 12 mm | 1815 | 15 mm | ACERO INOX. |
| 1604 esm. | 7 mm | 1812 esm. | 12 mm | 1815 esm. | 15 mm | ACERO INOX. ESMERILADO |
| 1810 | 10 mm | | | 1815 x 10 | 10 mm | ACERO INOX. |
| 1810 esm. | 10 mm | | | 1815 x 10 esm. | 10 mm | ACERO INOX. ESMERILADO |

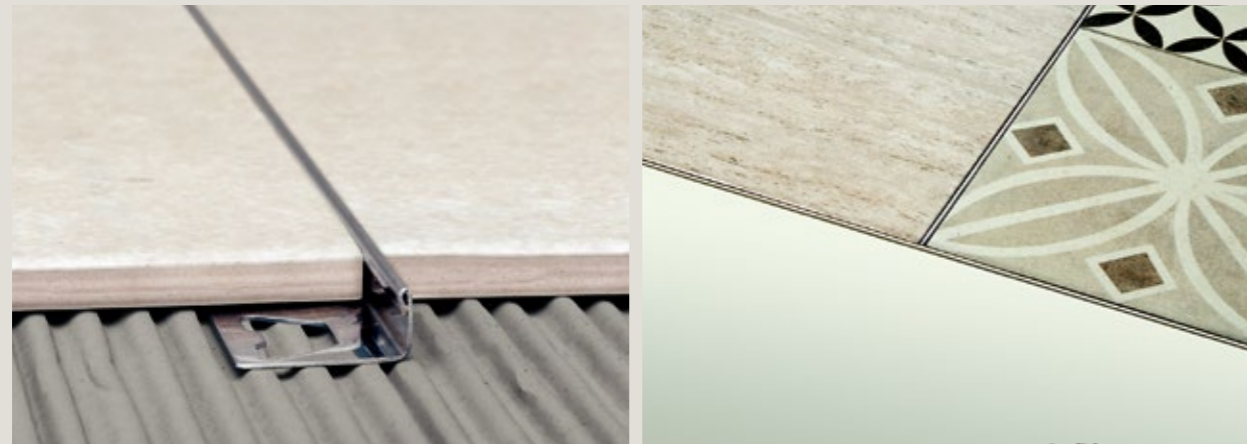

VARILLA EN L



ACERO INOXIDABLE

Vista delicada que separa revestimientos diferentes y enmarca áreas en el piso, creando líneas sutiles y minimalistas. Amplia variedad de alturas hasta 35 mm.

USOS



Como terminal de pisos

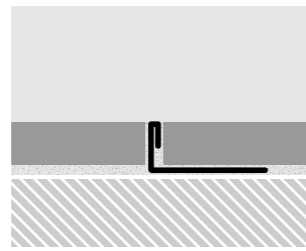

Como divisor de dos tipos de pisos

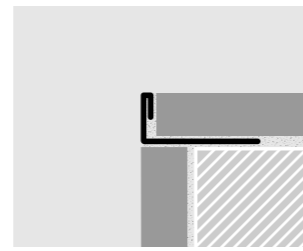

Para encuentro de dos planos

PERFIL

| | | | | | | | |
|--|-------|------|---------|------|---------|------|------------------|
| | h. | a. | h. | a. | h. | a. | LARGO: 2,50 m |
| | 6 mm | 2 mm | 12,5 mm | 2 mm | 22 mm | 2 mm | |
| | 8 mm | 2 mm | 15 mm | 2 mm | 25,4 mm | 2 mm | |
| | 10 mm | 2 mm | 17,5 mm | 2 mm | 35 mm | 2 mm | |

| Código | h | a | Color |
|-----------|---------|------|--------------------|
| 1446 | 6 mm | 2 mm | ACERO INOX. BRILL. |
| 1448 | 8 mm | 2 mm | ACERO INOX. BRILL. |
| 1448 esm. | | | ACERO INOX. ESM. |
| 1450 | 10 mm | 2 mm | ACERO INOX. BRILL. |
| 1450 esm. | | | ACERO INOX. ESM. |
| 1452 | 12,5 mm | 2 mm | ACERO INOX. BRILL. |
| 1452 esm. | | | ACERO INOX. ESM. |
| 1454 | 15 mm | 2 mm | ACERO INOX. BRILL. |
| 1454 esm. | | | ACERO INOX. ESM. |
| 1456 | 17,5 mm | 2 mm | ACERO INOX. BRILL. |
| 1456 esm. | | | ACERO INOX. ESM. |
| 1458 | 22 mm | 2 mm | ACERO INOX. BRILL. |
| 1458 esm. | | | ACERO INOX. ESM. |
| 1460 | 25,4 mm | 2 mm | ACERO INOX. BRILL. |
| 1460 esm. | | | ACERO INOX. ESM. |
| 1467 | 35 mm | 2 mm | ACERO INOX. BRILL. |
| 1467 esm. | | | ACERO INOX. ESM. |

YouTube | Video con instrucciones de colocación y corte en Atrim Global

PERFILES DE ALUMINIO PINTADO.

Línea de perfiles de aluminio pintado, redondeados y rectos, especiales para pisos. La durabilidad del material se obtiene a través de la aplicación de una capa de pintura poliéster en polvo colocada a altas temperaturas en la superficie del perfil. Este tratamiento especial logra una capa uniforme de color y brillo, alta resistencia mecánica y a la corrosión.



Aptos para pisos



Durabilidad de brillo y color



Buena resistencia mecánica

GUARDACANTO ARCO



ALUMINIO

Su vista curva delicada, permite unir el desnivel existente entre dos pisos. Diseño moderno que protege los bordes.

USOS

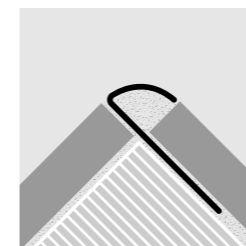

Como esquinero

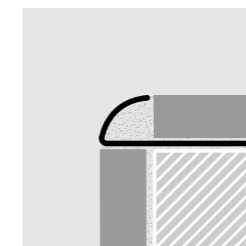

Para encuentro de dos planos

PERFIL

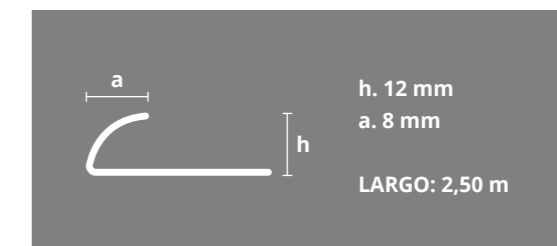

h. 12 mm
a. 8 mm

LARGO: 2,50 m

h. 12 mm

| Código | a | Color |
|--------|------|---------|
| 1970 | 8 mm | CARBÓN |
| 1971 | 8 mm | GRAFITO |
| 1972 | 8 mm | PERLA |

GUARDACANTO QUADRA

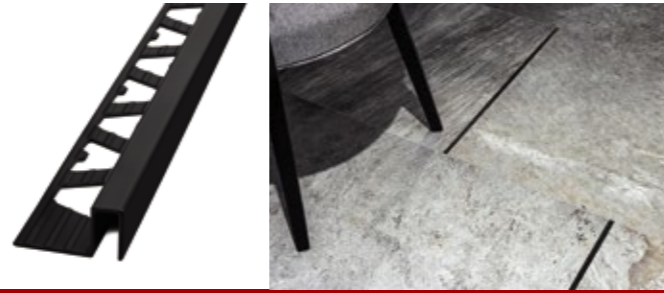

ALUMINIO

Perfil versátil que puede utilizarse como divisor de pisos en el mismo nivel, para unir diferentes revestimientos a 90 grados, delimitar ambientes o como terminación de escalón protegiendo el canto.

USOS

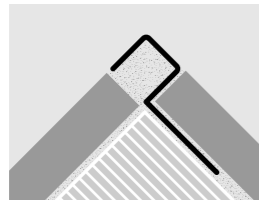

Como esquinero

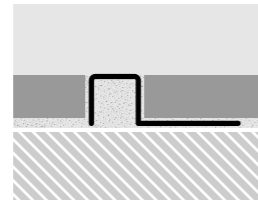

Como divisor de dos tipos de pisos

PERFIL

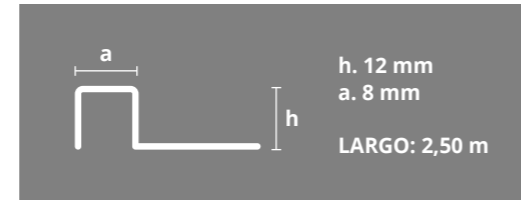

h. 12 mm
a. 8 mm
LARGO: 2,50 m

h. 12 mm

| Código | a | Color |
|--------|------|---------|
| 3430 | 8 mm | CARBÓN |
| 3431 | 8 mm | GRAFITO |
| 3432 | 8 mm | PERLA |

VARILLA EN L

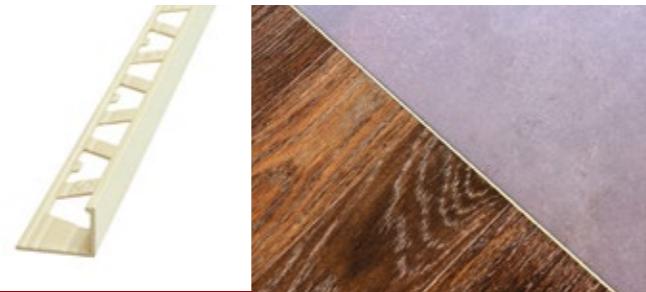

ALUMINIO

Vista delicada que separa revestimientos diferentes y enmarca áreas en el piso, creando líneas sutiles y minimalistas.

USOS

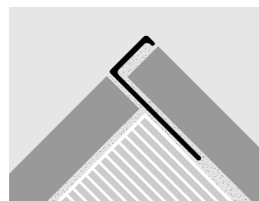

Como esquinero

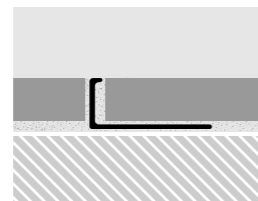

Como divisor de dos tipos de pisos

PERFIL

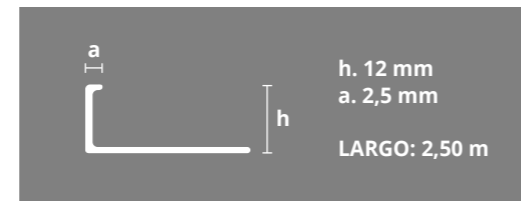

h. 12 mm
a. 2,5 mm
LARGO: 2,50 m

h. 12 mm

| Código | a | Color |
|--------|--------|---------|
| 1674 | 2,5 mm | CARBÓN |
| 1675 | 2,5 mm | GRAFITO |
| 1676 | 2,5 mm | PERLA |

PROTECTORES DE ESCALÓN / GRADAS



Perfiles antideslizantes de gran resistencia y versatilidad que brindan seguridad y terminación estética a los bordes de los escalones.

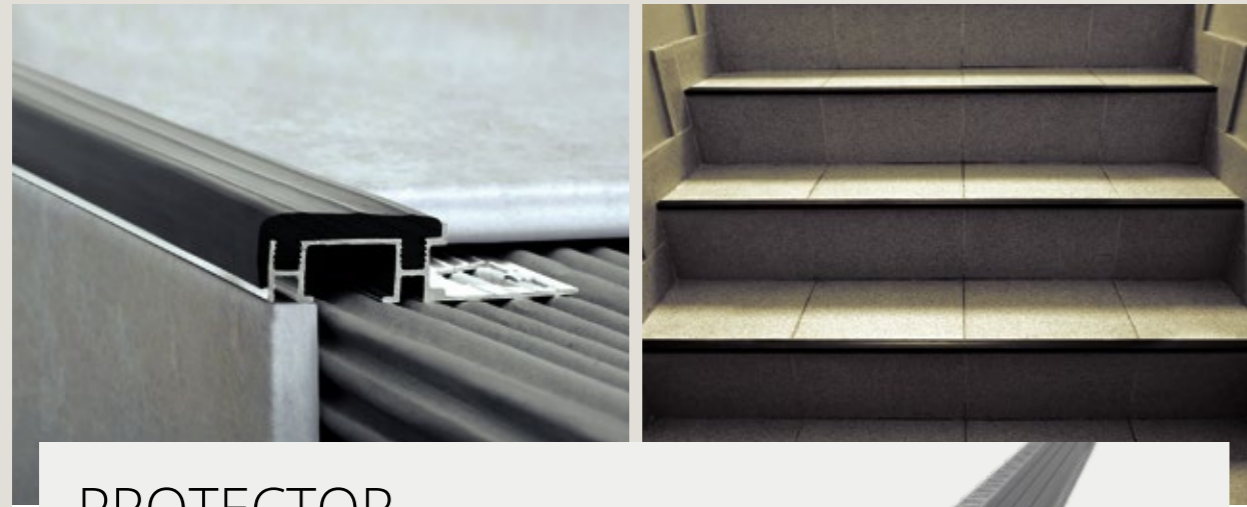

PROTECTOR ESCALA



ALUMINIO Y PVC

Perfil de aluminio de alta resistencia que cuenta con una tira de PVC antideslizante recambiable que garantiza seguridad y terminación al peldaño. Recomendado para áreas de alto tránsito. En caso de desgaste, puede adquirir el repuesto de la tira de PVC antideslizante por separado.

USO

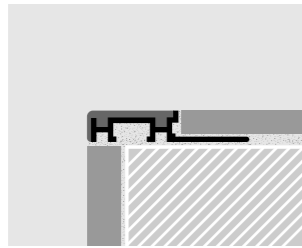

Protege los escalones y provee un borde antideslizante

PERFIL

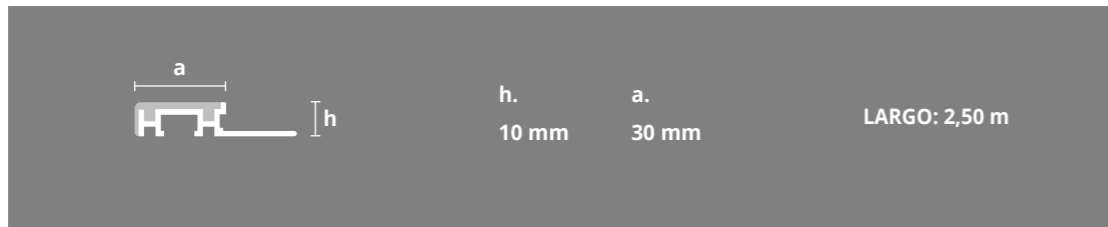

| h. 10 mm | | h. 10 mm (respuesta tira de PVC) | | |
|----------|-------|----------------------------------|-------|--------|
| Código | a | Código | a | Color |
| 3922 | 30 mm | 3922T | 30 mm | MARRON |
| 3923 | 30 mm | 3923T | 30 mm | GRIS |
| 3924 | 30 mm | 3924T | 30 mm | NEGRO |

[YouTube](#) | Video con instrucciones de colocación y corte en Atrim Global



PROTECTOR GRADA

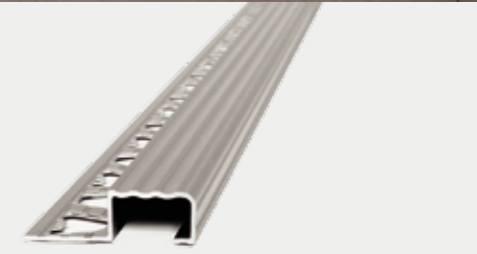

ALUMINIO

Perfil de aluminio de alta resistencia y gran versatilidad, ideal para proteger y resaltar los escalones en ambientes de tránsito medio.

USO

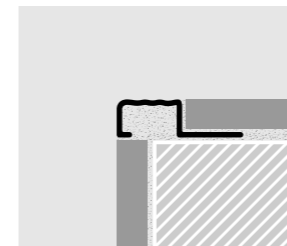

Protege los escalones

PERFIL

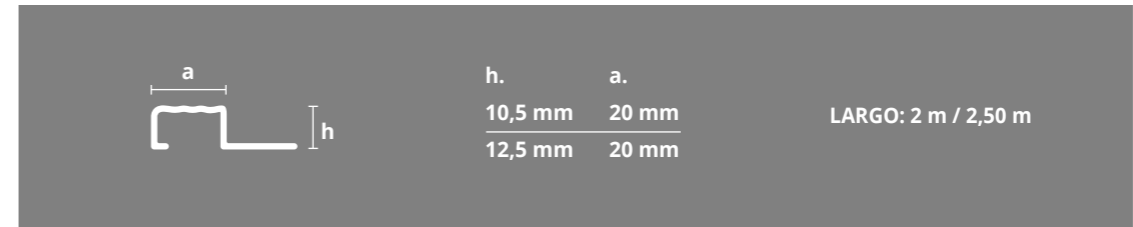

| h. 10,5 mm | | h. 12,5 mm | | |
|------------|----------------|------------|----------------|----------------|
| Código | a | Código | a | Color |
| 1993 | 20 mm x 2 m | 1996 | 20 mm x 2,50 m | ANODIZADO MATE |
| 1994 | 20 mm x 2,50 m | | | ANODIZADO MATE |

[YouTube](#) | Video con instrucciones de colocación y corte en Atrim Global

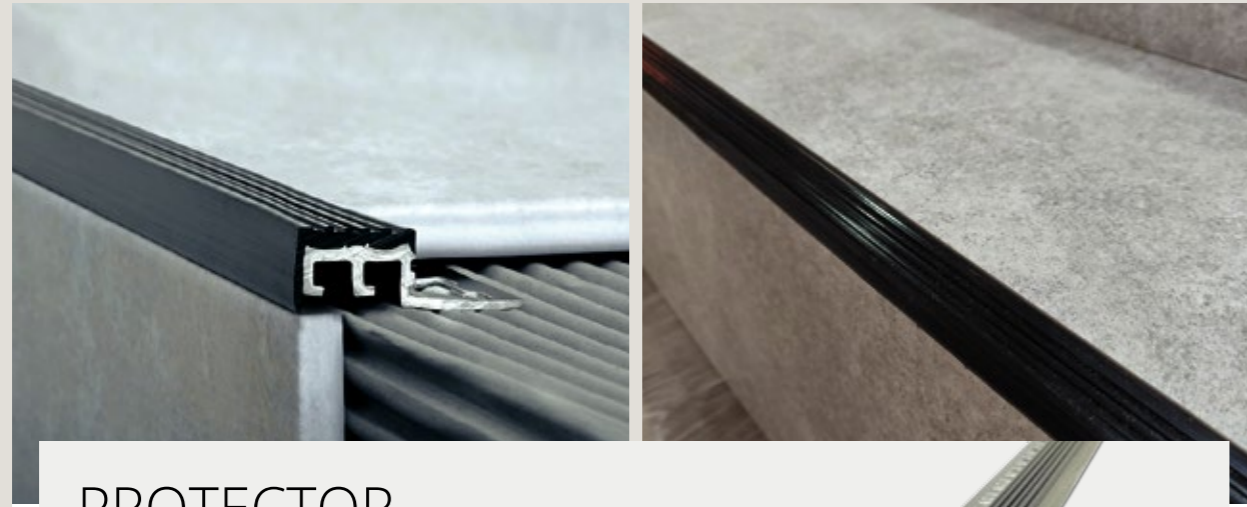

PROTECTOR BORDER

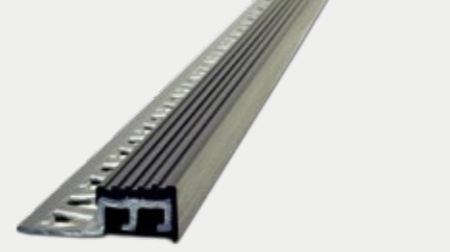

PVC

Protector de PVC de alta densidad, que ofrece una terminación prolija, recomendado para zonas de bajo tránsito. La base es rígida con un recubrimiento de PVC flexible antideslizante.

USO

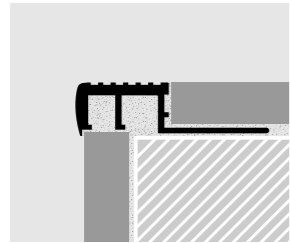

Protege los escalones

PERFIL

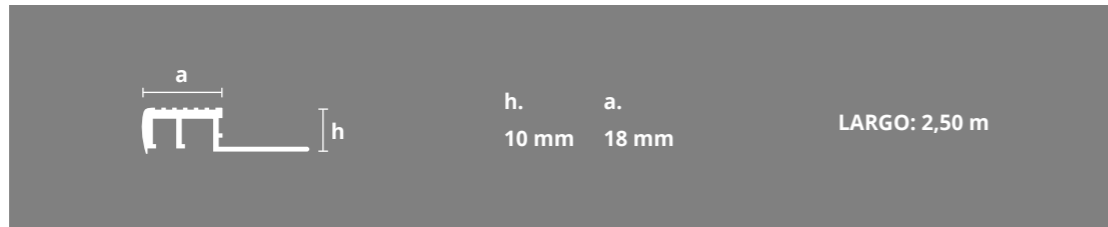

h. 10 mm

| Código | a | Color |
|--------|-------|--------|
| 0917 | 18 mm | MARRÓN |
| 0918 | 18 mm | NEGRO |
| 0919 | 18 mm | GRIS |
| 0925 | 18 mm | BEIGE |

[YouTube](#) | Video con instrucciones de colocación y corte en Atrim Global

PROTECTOR FLECHA



ACERO INOXIDABLE

Perfil que protege los bordes de escalones y cubre parte de la alzada, generando mayor resistencia y una terminación prolija y vistosa. Indicado para uso en zonas de alto tránsito, como oficinas o edificios públicos.

USO

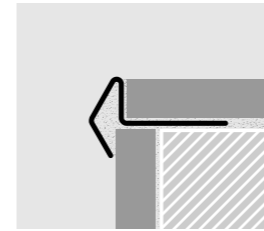

PERFIL

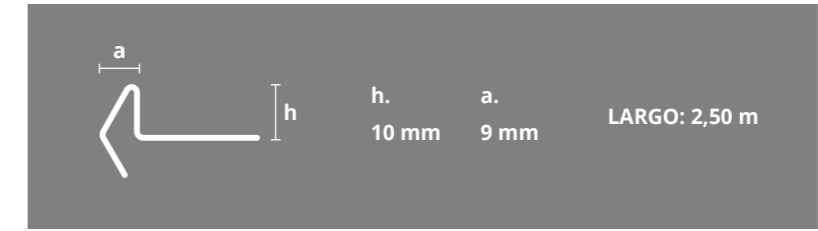

h. 10 mm

| Código | a | Color |
|-----------|------|------------------------|
| 2655 | 9 mm | ACERO INOX. |
| 2655 esm. | 9 mm | ACERO INOX. ESMERILADO |

NARIZ DE ESCALÓN EURO



ALUMINIO

Perfil provisto de perforaciones, ideal para escaleras de interior revestidas con cerámicos, alfombras o pisos flotantes. Se instala luego de colocado el revestimiento.

USO

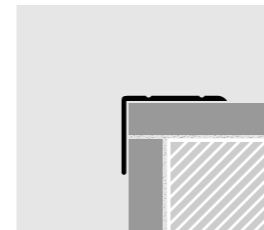

PERFIL

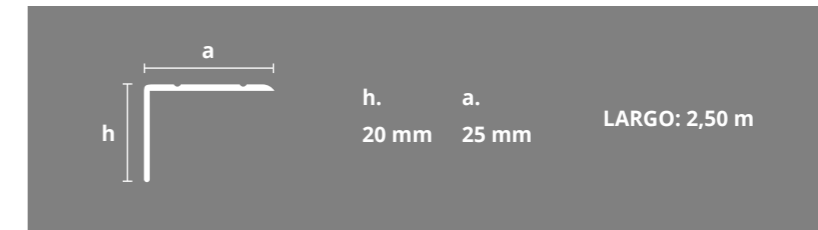

h. 20 mm

| Código | a | Color |
|--------|-------|------------|
| 3913 | 25 mm | CROMO MATE |

[YouTube](#) | Video con instrucciones de colocación y corte en Atrim Global

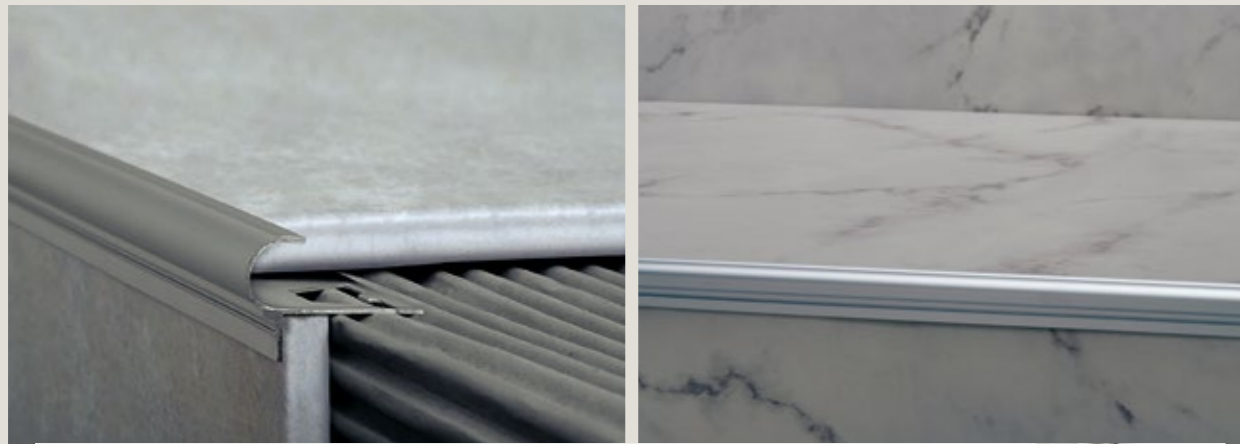

STEP DECORATIVO



ALUMINIO

Perfil de diseño curvo que protege y embellece los bordes de los escalones recubiertos. Se coloca durante la aplicación del revestimiento.

USO

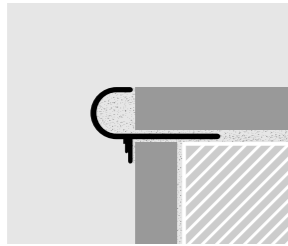

Como protector de escalón

PERFIL

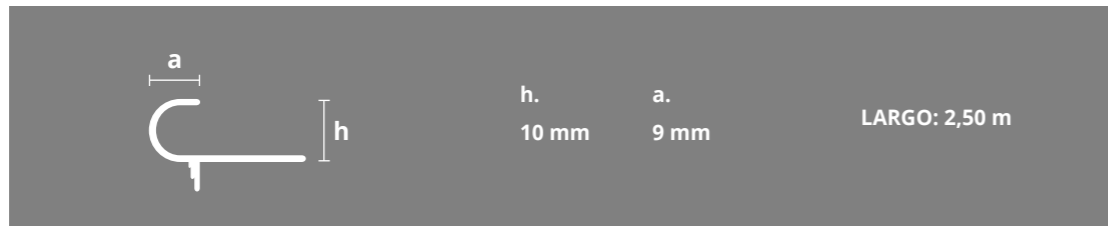

h. 10 mm

| Código | a | Color |
|--------|------|------------|
| 3443 | 9 mm | CROMO MATE |

PERFILES PARA PISOS VINÍLICOS, FLOTANTES Y ALFOMBRAS



Línea de perfiles transicionales, perimetrales y terminales que se utilizan para decorar y separar pisos en el mismo nivel o en diferentes alturas. Variedad de anchos con vistas planas y redondeadas, que se adaptan a los diferentes estilos en áreas residenciales y comerciales.

SEPARADOR CON QUICK - FIX®



ALUMINIO

Perfil separador que permite la transición entre pisos en el mismo nivel, sin que se observen detalles de fijación.

USO

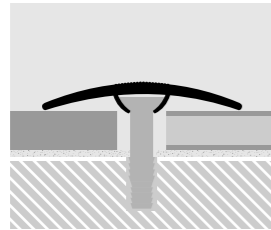

PERFIL

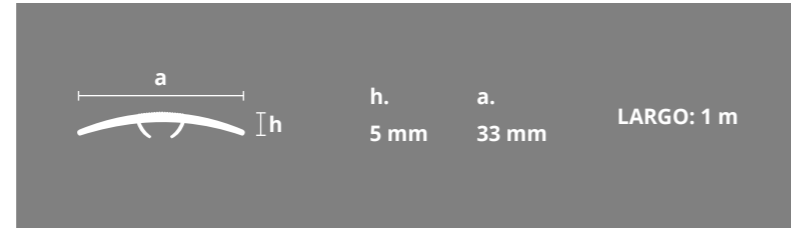

h. 5 mm

| Código | a | Color |
|------------|-------|-----------------|
| 2830 / 1.0 | 33 mm | ORO BRILLANTE |
| 2831 / 1.0 | 33 mm | CROMO BRILLANTE |
| 2832 / 1.0 | 33 mm | ORO MATE |
| 2833 / 1.0 | 33 mm | CROMO MATE |

Su innovador sistema QUICK-FIX® fija la varilla al piso a través de una serie de perforaciones y tarugos que evitan agujeros y tornillos a la vista. Se instala una vez colocados los revestimientos. Cada perfil incluye 5 tarugos de fijación.

DESNIVEL CON QUICK - FIX®

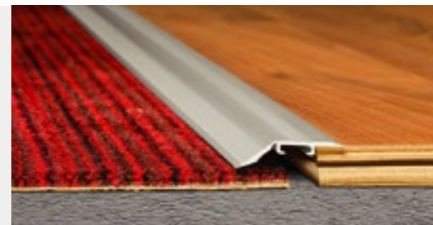

ALUMINIO

Compensa la transición entre pisos en diferentes alturas sin que se vean detalles de fijación, gracias a su innovador sistema QUICK FIX®. Apto para revestimientos cerámicos, alfombras y pisos flotantes.

USO

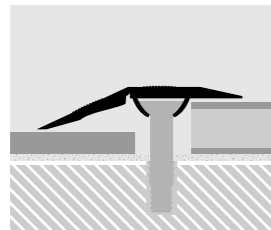

PERFIL

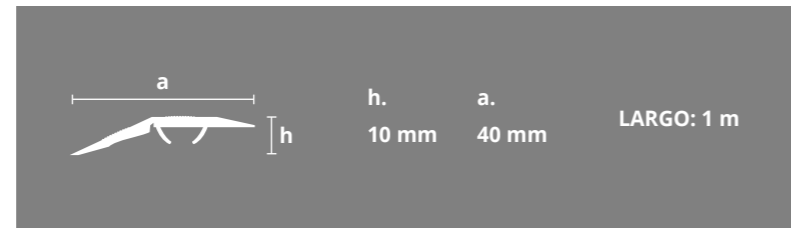

h. 10 mm

| Código | a | Color |
|------------|-------|-----------------|
| 2820 / 1.0 | 40 mm | ORO BRILLANTE |
| 2821 / 1.0 | 40 mm | CROMO BRILLANTE |
| 2822 / 1.0 | 40 mm | ORO MATE |
| 2823 / 1.0 | 40 mm | CROMO MATE |

Su innovador sistema QUICK-FIX® fija la varilla al piso a través de una serie de perforaciones y tarugos que evitan agujeros y tornillos a la vista. Se instala una vez colocados los revestimientos. Cada perfil incluye 5 tarugos de fijación.

[YouTube](#) | Video con instrucciones de colocación y corte en Atrim Global

TAPAJUNTA



ALUMINIO

Se utiliza para ocultar imperfecciones en la unión de pisos de diferentes revestimientos al mismo nivel, a la vez que ofrece una transición segura que evita tropiezos.

USO

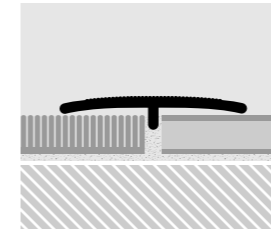

PERFIL

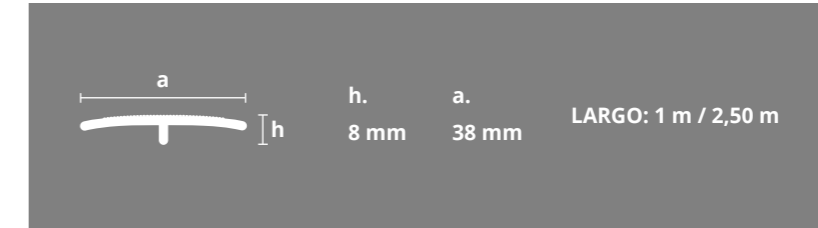

h. 8 mm

| Código | a | Color |
|------------|----------------|-------------|
| 2390 | 38 mm x 1 m | ORO MATE |
| 2391 | 38 mm x 1 m | BRONCE MATE |
| 2392 | 38 mm x 1 m | PLOMO MATE |
| 2380 / 2.5 | 38 mm x 2,50 m | ORO MATE |
| 2381 / 2.5 | 38 mm x 2,50 m | BRONCE MATE |
| 2382 / 2.5 | 38 mm x 2,50 m | PLOMO MATE |

TAPADESNIVEL



ALUMINIO

Perfil curvo transicional para pisos de diferentes alturas. Cubre imperfecciones debido a los cortes o astillado de los materiales.

USO

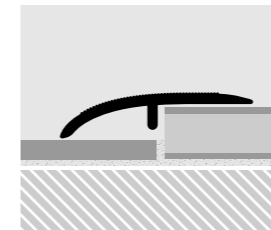

PERFIL

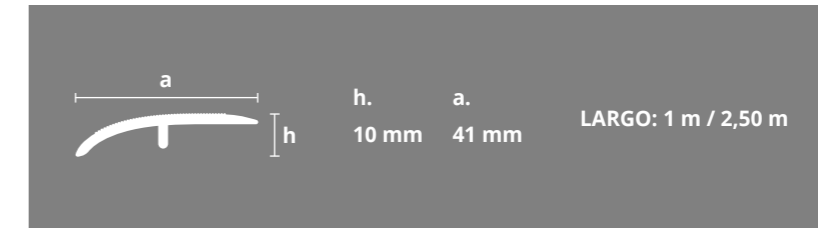

h. 10 mm

| Código | a | Color |
|------------|----------------|-------------|
| 2395 | 41 mm x 1 m | ORO MATE |
| 2396 | 41 mm x 1 m | BRONCE MATE |
| 2397 | 41 mm x 1 m | PLOMO MATE |
| 2385 / 2.5 | 41 mm x 2,50 m | ORO MATE |
| 2386 / 2.5 | 41 mm x 2,50 m | BRONCE MATE |
| 2387 / 2.5 | 41 mm x 2,50 m | PLOMO MATE |

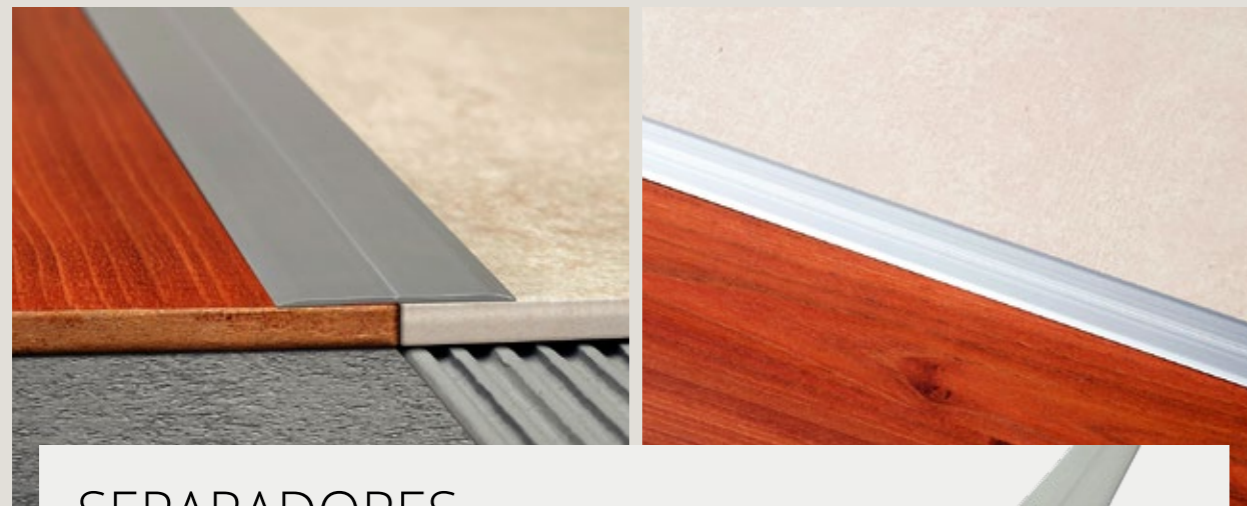

SEPARADORES



ALUMINIO

Separan diferentes tipos de pisos y materiales de recubrimiento, tales como alfombras, parquetes y laminados.

USO

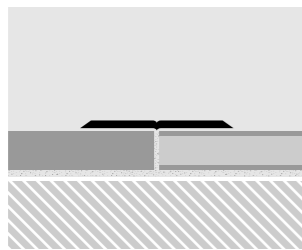

Como separador de revestimientos

PERFILES

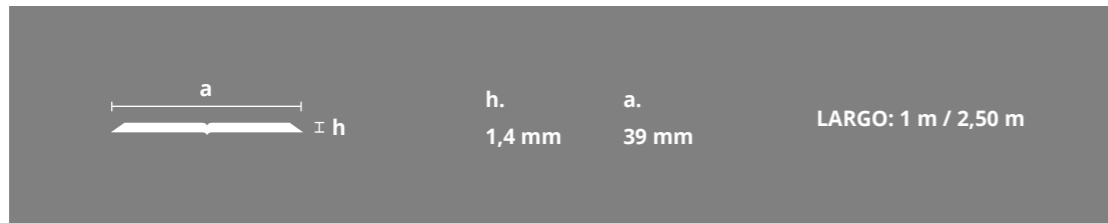

h. 1,4 mm

| Código | a | Color |
|------------|----------------|-------------|
| 2490 | 39 mm x 1 m | ORO MATE |
| 2491 | 39 mm x 1 m | BRONCE MATE |
| 2492 | 39 mm x 1 m | PLOMO MATE |
| 2482 / 2.5 | 39 mm x 2,50 m | PLOMO MATE |

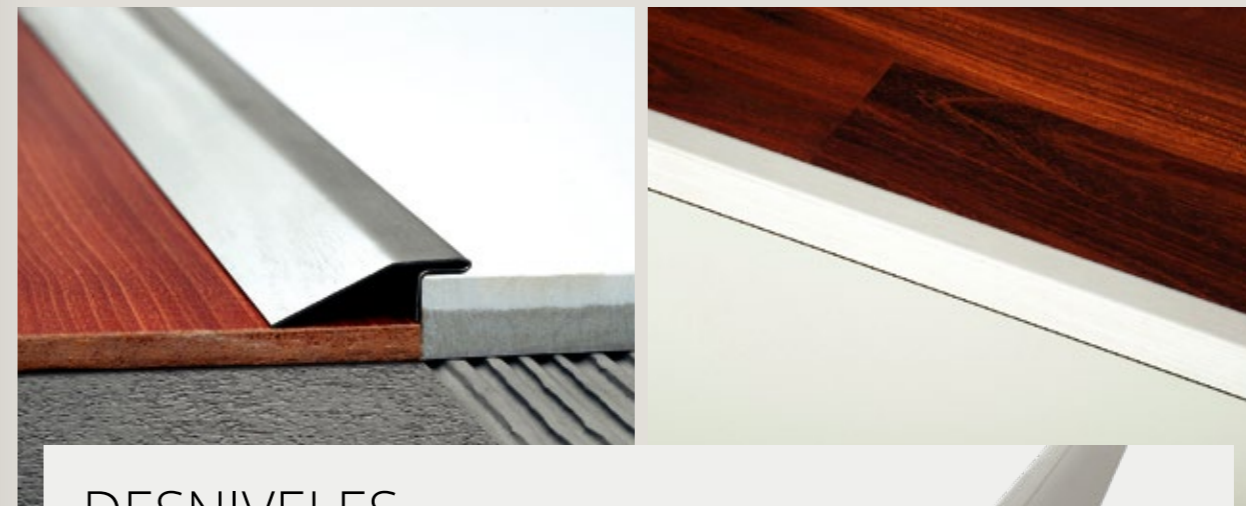

DESNIVELES



ALUMINIO / ACERO INOXIDABLE

Permiten la transición uniforme entre pisos de diferentes alturas y revestimientos, evitando la formación de escalones en la unión de las superficies. Disponible en diseños curvos y rectos.

USO

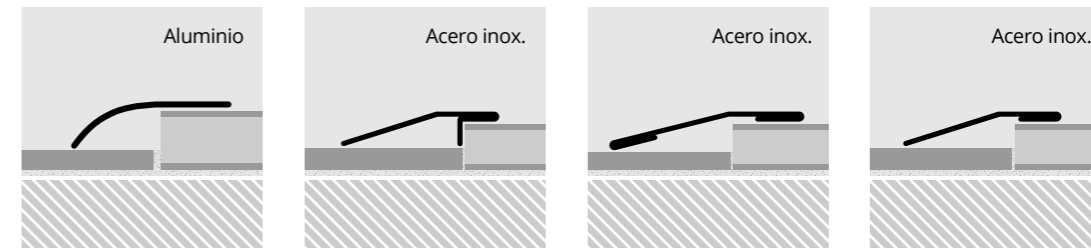

Como transición de revestimientos de diferentes alturas

PERFILES

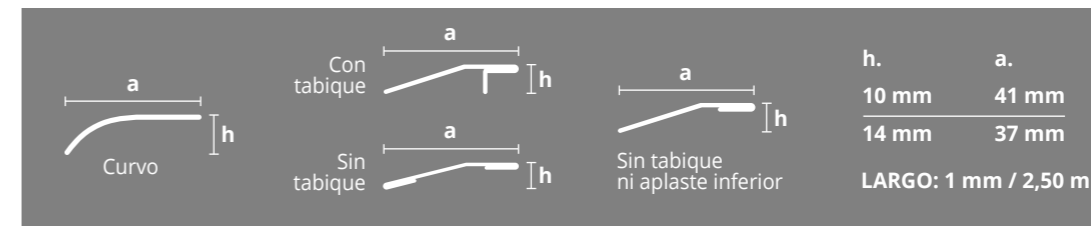

h. 10 mm

| h. 10 mm | | h. 14 mm | | Color |
|----------|----------------|------------|----------------|---------------------------------------------|
| Código | a | Código | a | |
| 2604 | 41 mm x 2,50 m | | | CON TABIQUE ACERO INOX. |
| 2605 | 41 mm x 2,50 m | | | SIN TABIQUE ACERO INOX. |
| 2615 | 41 mm x 2,50 m | | | SIN TABIQUE NI APLASTE INFERIOR ACERO INOX. |
| | | 2497 | 37 mm x 1 m | CURVO ALUM. PLOMO MATE |
| | | 2487 / 2.5 | 37 mm x 2,50 m | CURVO ALUM. PLOMO MATE |

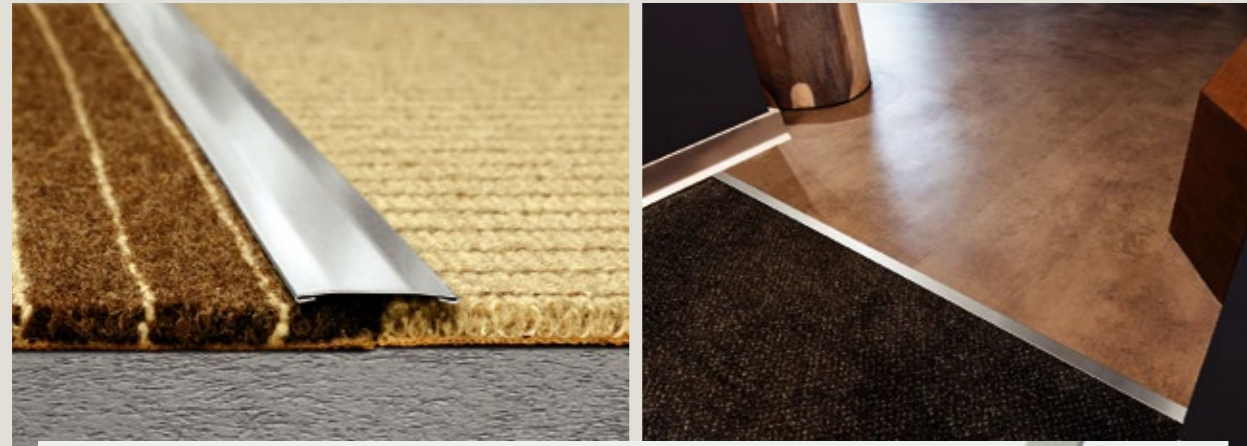

DIVISORES



ACERO INOXIDABLE

Delimitan diferentes tipos de pisos y ambientes en el mismo nivel. Generan separaciones limpias entre los revestimientos.

USO

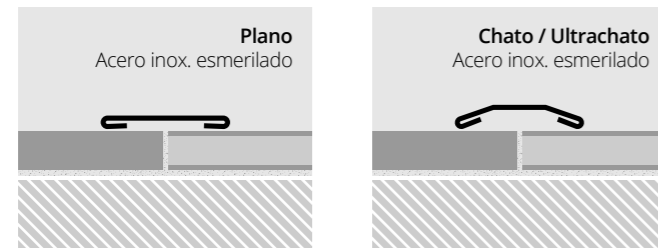

Como divisor de pisos y alfombras

PERFILES

| | a | h. | a. | |
|--------------------|---|------|-------|---------------------|
| Plano | | 2 mm | 20 mm | LARGO: 1 m / 2,50 m |
| | | 2 mm | 30 mm | |
| | | 2 mm | 40 mm | |
| Chato / Ultrachato | | 4 mm | 30 mm | |
| | | 4 mm | 40 mm | |

| h. 2 mm | | h. 4 mm | | |
|---------|----------------|----------|----------------|-------------------------------------|
| Código | a | Código | a | Color |
| 2620 | 20 mm x 2,50 m | | | ACERO INOX. ESMERILADO (PLANO) |
| 2621 | 30 mm x 2,50 m | | | ACERO INOX. ESMERILADO (PLANO) |
| 2622 | 40 mm x 2,50 m | | | ACERO INOX. ESMERILADO (PLANO) |
| | | 2613/1.0 | 30 mm x 1 m | ACERO INOX. ESMERILADO (ULTRACHATO) |
| | | 2613/2.5 | 30 mm x 2,50 m | ACERO INOX. ESMERILADO (ULTRACHATO) |
| | | 2603 | 40 mm x 2,50 m | ACERO INOX. ESMERILADO (CHATO) |

Se recomienda pegado con cemento de contacto o fijación mecánica. Productos desprovistos de perforaciones.

ÁNGULO IRREGULAR

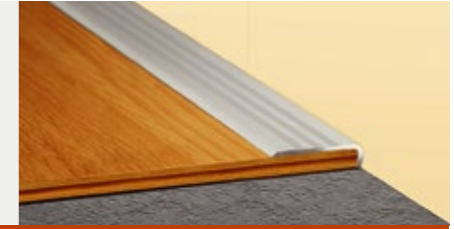

ALUMINIO

Perfil perimetral que se utiliza para unir el borde del piso flotante con la pared o puerta balcón. Se coloca con adhesivo o tornillos posteriormente a la instalación de los pisos flotantes.

USO

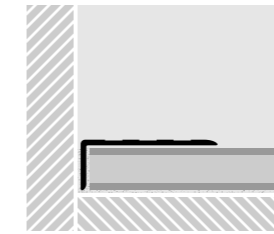

PERFIL

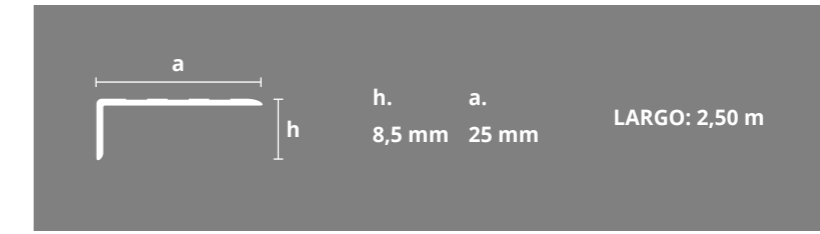

h. 8,5 mm

| Código | a | Color |
|--------|-------|------------|
| 2363 | 25 mm | CROMO MATE |

PERFIL EDGE

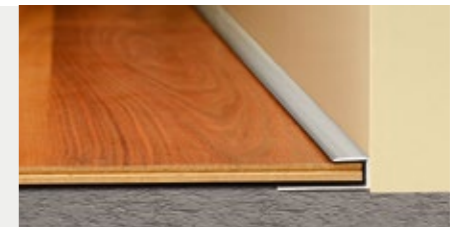

ALUMINIO

Perfil para pisos flotantes de uso perimetral que logra la perfecta unión entre pisos y paredes, y oculta las imperfecciones y bordes de las placas. Se coloca en simultáneo con el revestimiento.

USO



PERFIL

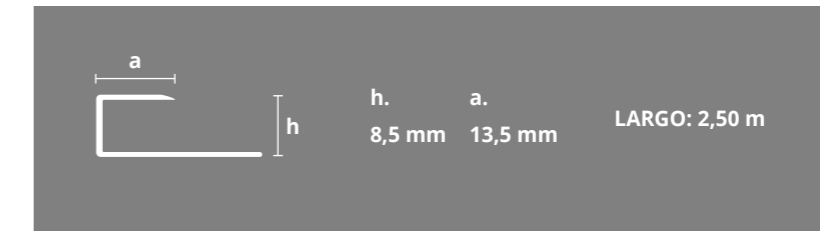

h. 8,5 mm

| Código | a | Color |
|--------|---------|------------|
| 2373 | 13,5 mm | CROMO MATE |

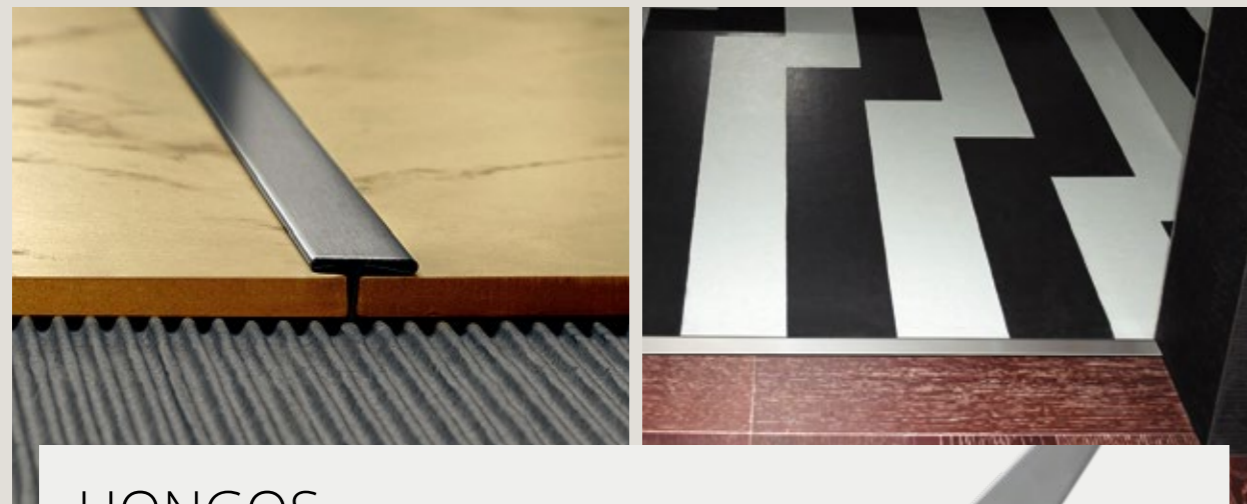

HONGOS



ACERO INOXIDABLE

Se utilizan en el encuentro de diferentes tipos de piso, esconden cortes y daños en el revestimiento.

USO

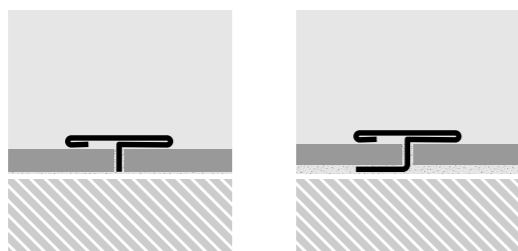

Como divisor de pisos

PERFILES

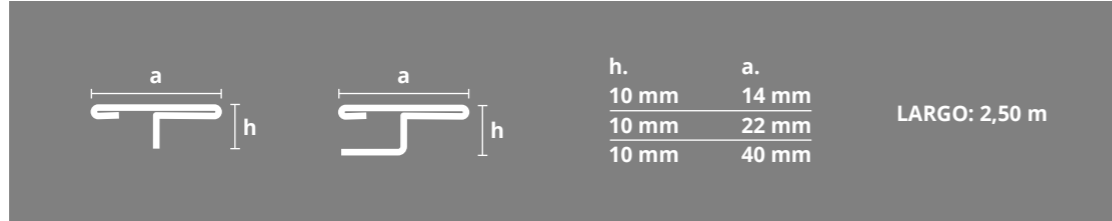

h. 10 mm

| Código | a | Color |
|--------|-------|-----------------------------------------------|
| 2630 | 14 mm | ACERO INOX. ESMERILADO |
| 2631 | 22 mm | ACERO INOX. ESMERILADO |
| 2632 | 40 mm | ACERO INOX. ESMERILADO (Con pata de enganche) |

FLEJES

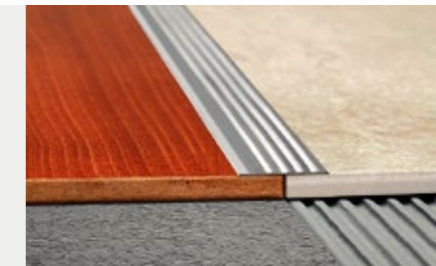

ACERO INOXIDABLE

El fleje de acero inoxidable o bronce es una alternativa económica para dividir alfombras y revestimientos o utilizarlo debajo de las puertas. Se adhiere luego de colocado el revestimiento.

USO

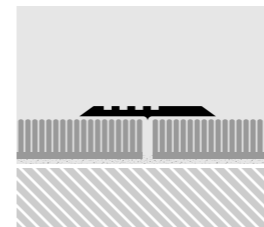

PERFIL

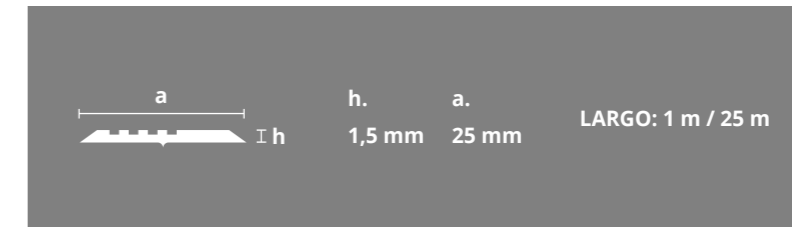

h. 1,5 mm

| Código | a | Color |
|-----------|-------------------------|------------------|
| 2602/1.0 | 25 mm x 1 m | ACERO INOXIDABLE |
| 2602/25.0 | 25 mm x 25 m (en rollo) | ACERO INOXIDABLE |

PERFIL DECO "F"

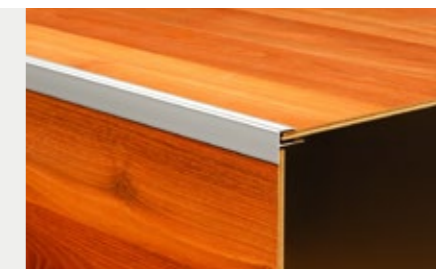

ALUMINIO

Diseñado para la unión de los bordes de los peldaños de pisos flotantes. Se coloca por encastre pudiéndose agregar un adhesivo de refuerzo. Da una terminación estética y gran durabilidad.

USO

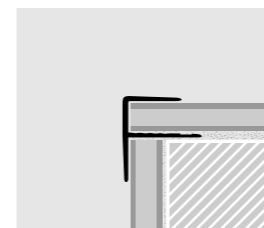

PERFIL

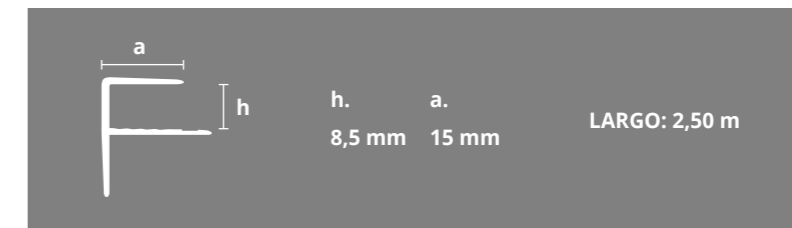

h. 8,5 mm

| Código | a | Color |
|--------|-------|------------|
| 2473 | 15 mm | CROMO MATE |

PERFILES PARA PISOS VINÍLICOS Y LVT.

CREAN TRANSICIONES, UNIONES Y TERMINACIONES ESTÉTICAS Y DURADERAS.



POINT

ALUMINIO

Diseñado para crear transiciones seguras entre pisos vinílicos de 3 mm de espesor o superior en el mismo nivel y proteger el canto de las placas. Puede utilizarse como terminación en paredes / muros a 90 grados: pisos vinílicos con porcellanatos, alfombras, maderas, etc.

USO

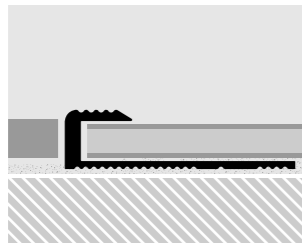

Para crear transiciones seguras

PERFILES

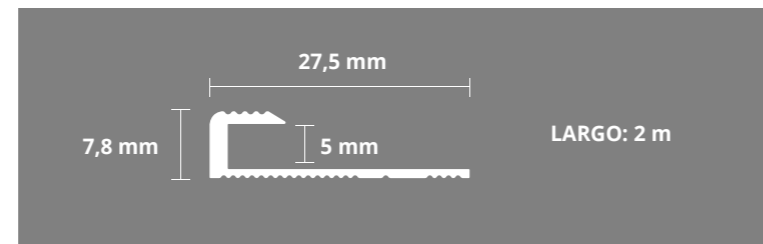

h. 7,8 mm

| Código | a | Color |
|--------|---------|-------------|
| 2262 | 27,5 mm | CROMO MATE |
| 2263 | 27,5 mm | NÍQUEL MATE |
| 2264 | 27,5 mm | ORO MATE |



PERFIL T

ALUMINIO

Diseñado para crear transiciones estéticas en las uniones de pisos vinílicos de 3, 4 ó 5 mm de espesor. Evita la formación de escalones y cubre los bordes de los revestimientos.

USO

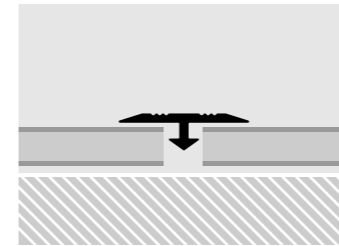

Como separador de pisos vinílicos

PERFILES

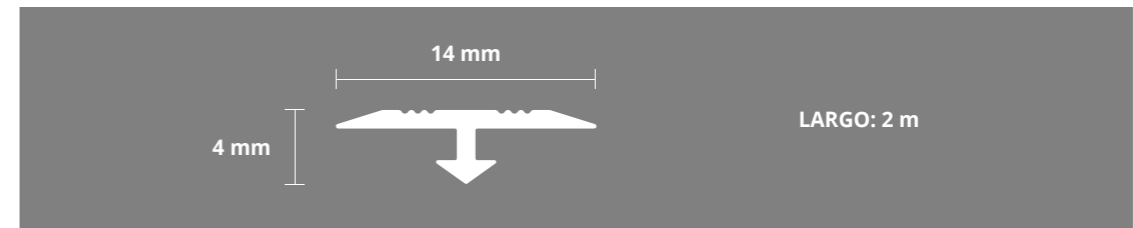

h. 4 mm

| Código | a | Color |
|--------|-------|-------------|
| 2250 | 14 mm | CROMO MATE |
| 2251 | 14 mm | NÍQUEL MATE |
| 2252 | 14 mm | ORO MATE |



RAMP

ALUMINIO

Compensa la diferencia de alturas entre pisos vinílicos y otros revestimientos evitando la formación de escalones. Impide la formación de desniveles entre pisos vinílicos de hasta 5 mm de espesor y/o revestimientos de diferentes alturas.

USO

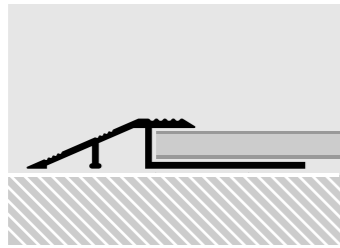

Para compensar distintas alturas

PERFILES

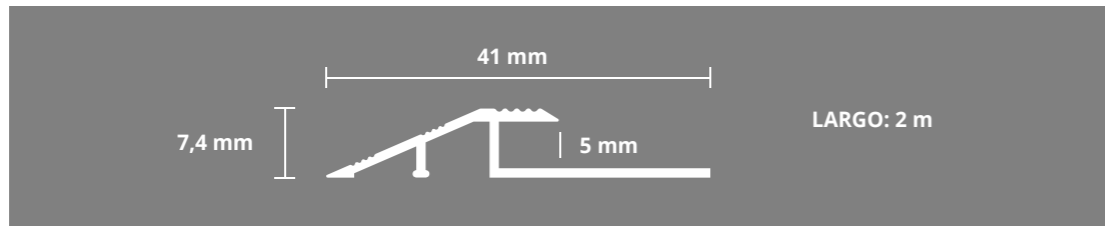

h. 7,4 mm

| Código | a | Color |
|--------|-------|-------------|
| 2253 | 41 mm | CROMO MATE |
| 2254 | 41 mm | NÍQUEL MATE |
| 2255 | 41 mm | ORO MATE |



GAP

ALUMINIO

Desnivel que compensa la diferencia de alturas entre pisos vinílicos y otros revestimientos. Evita la formación de escalones en las uniones entre pisos vinílicos de 5 mm de espesor con maderas, alfombras, etc

USO

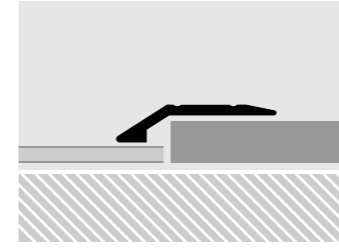

Para compensar distintas alturas

PERFILES

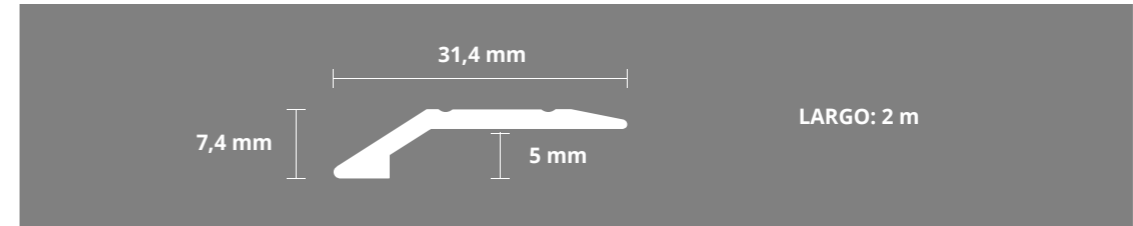

h. 7,4 mm

| Código | a | Color |
|--------|---------|-------------|
| 2256 | 31,4 mm | CROMO MATE |
| 2257 | 31,4 mm | NÍQUEL MATE |
| 2258 | 31,4 mm | ORO MATE |

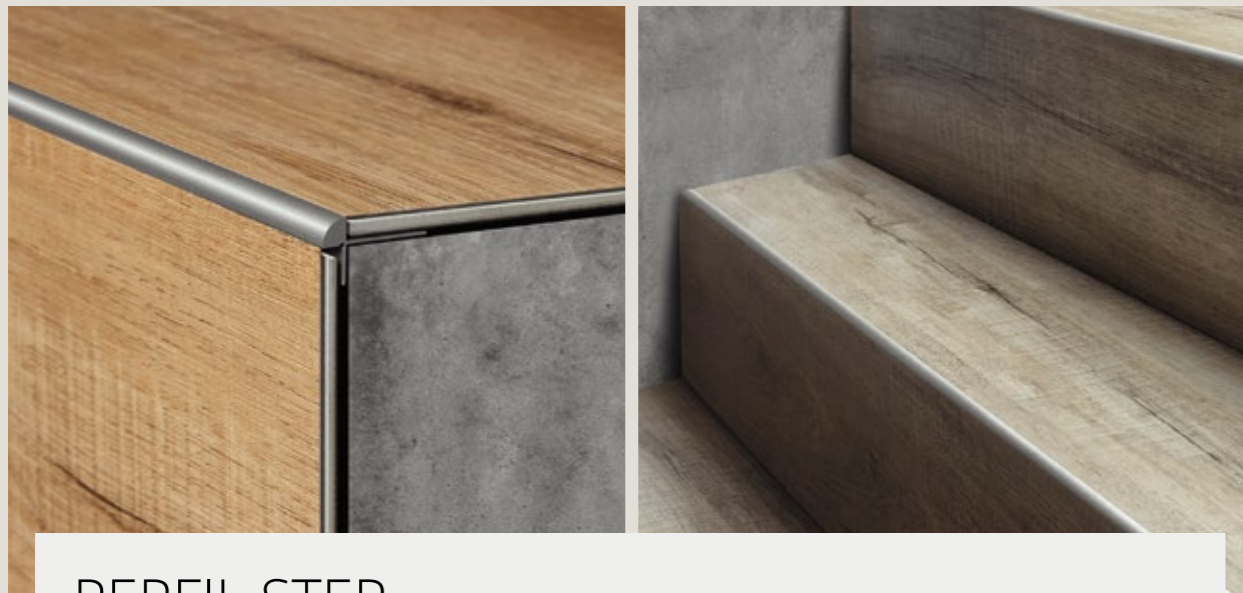

PERFIL STEP

ALUMINIO

Crea cantos redondeados en escaleras revestidas de pisos vinílicos de 5 mm de espesor. Protege los bordes, aporta mayor resistencia y durabilidad al peldaño y una terminación prolija.

USO

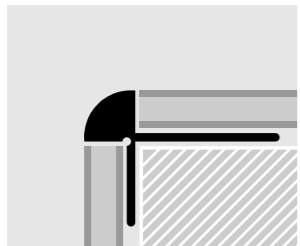

Para proteger los cantos de los escalones

PERFILES

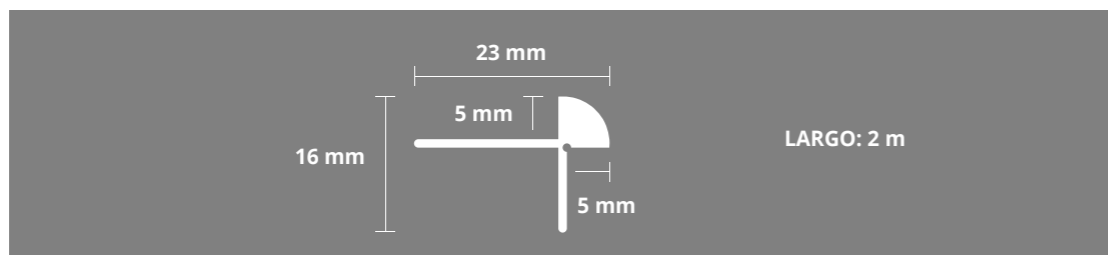

h. 5 mm

| Código | a | Color |
|--------|------|-------------|
| 2259 | 5 mm | CROMO MATE |
| 2260 | 5 mm | NÍQUEL MATE |
| 2261 | 5 mm | ORO MATE |

JUNTAS DE DILATACIÓN

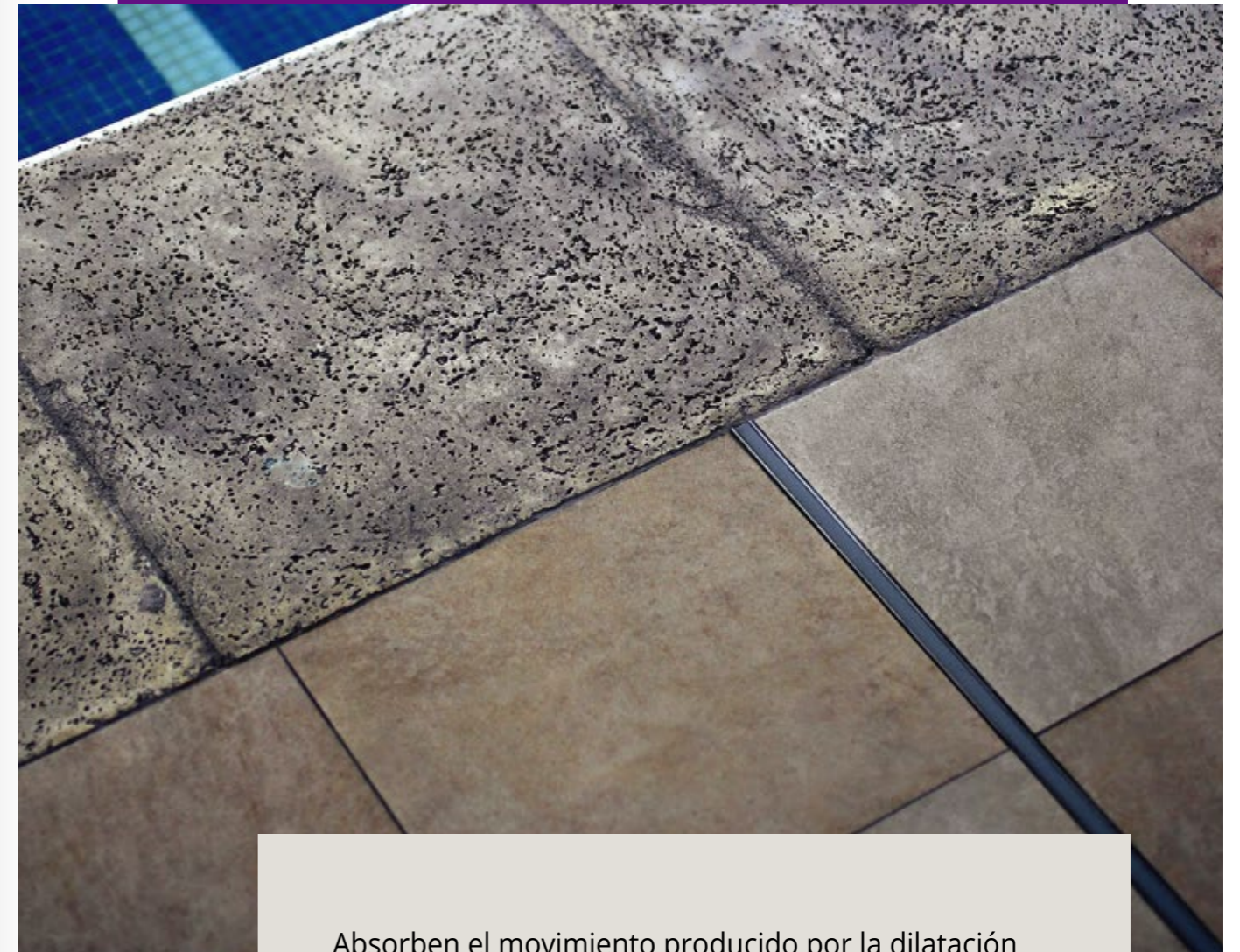

Absorben el movimiento producido por la dilatación y/o contracción de los materiales evitando rajaduras y roturas de cerámicos. Las juntas de acero resisten al alto tránsito y permiten además su colocación a la intemperie.

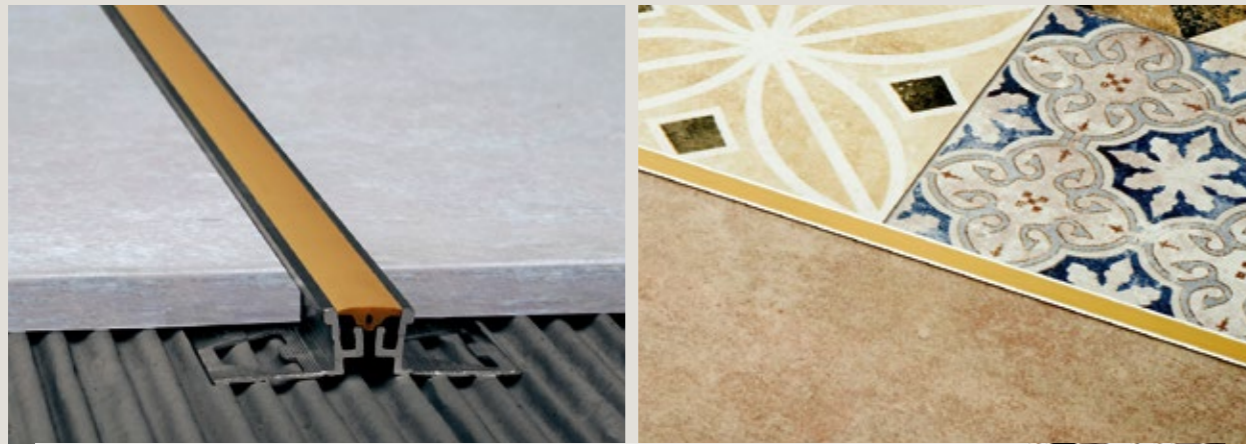

JUNTA DE DILATACIÓN EURO

TRÁNSITO ALTO

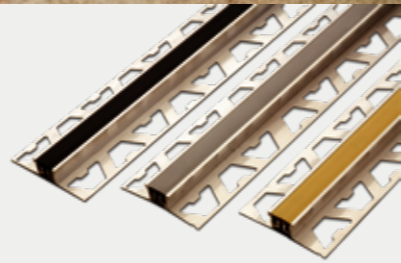

ALUMINIO

Junta de dilatación de aluminio provista de una pieza de poliuretano recambiable que absorbe la dilatación y garantiza durabilidad. Recomendado para zonas de alto tránsito.

USO

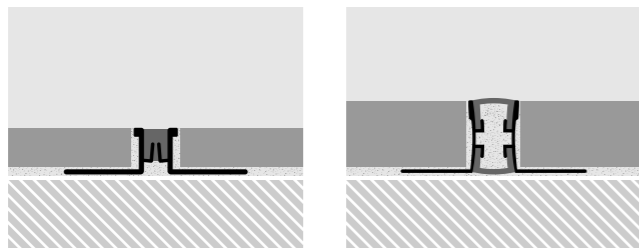

Absorben el movimiento producido por la dilatación de los materiales. Las pestañas laterales metálicas del perfil tienen un buen agarre bajo el revestimiento cerámico y acompañan los movimientos de compresión y expansión. No deben elevarse por encima del nivel de cobertura de superficie del revestimiento.

PERFIL

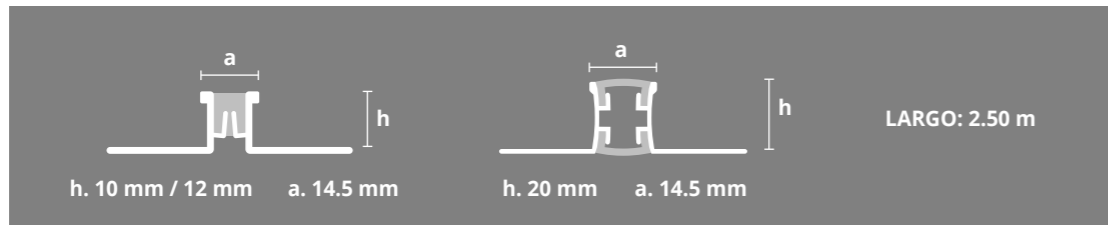

LARGO: 2.50 m

| h. 10 mm | | h. 12 mm | | h. 20 mm | | Color |
|----------|---------|----------|---------|----------|---------|-------|
| Código | a | Código | a | Código | a | |
| 5755 | 14.5 mm | 5765 | 14.5 mm | | | GRIS |
| 5757 | 14.5 mm | 5767 | 14.5 mm | | | BEIGE |
| 5758 | 14.5 mm | 5768 | 14.5 mm | 5788 | 14.5 mm | NEGRO |

h. 10/12 mm (SANTOPRENO - Repuesto para juntas de dilatación EURO)

| Código | a | Color |
|--------|---------|-------|
| 5705 | 10.5 mm | GRIS |
| 5707 | 10.5 mm | BEIGE |
| 5708 | 10.5 mm | NEGRO |

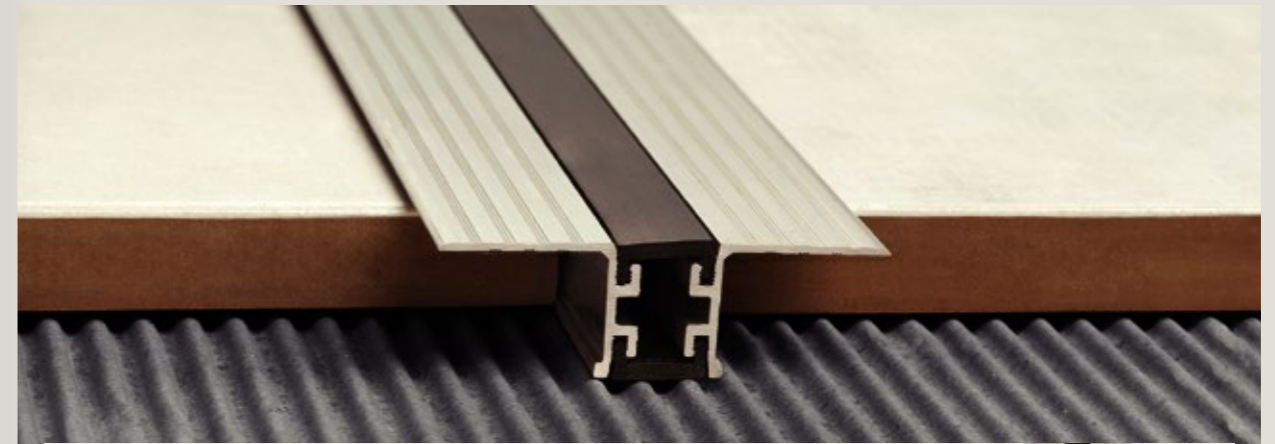

JUNTA DE DILATACIÓN COVER

TRÁNSITO ALTO



ALUMINIO

Perfil de movimiento de aluminio conformado por dos alas antideslizantes y unidas por un cuerpo central de polímero de caucho de alta calidad. Absorbe los movimientos producidos por la dilatación, evitando levantamientos, rajaduras y roturas en grandes áreas. Perfil diseñado para cubrir aberturas de 20/25 mm de espesor o en revestimientos de 20 mm de altura.

USOS

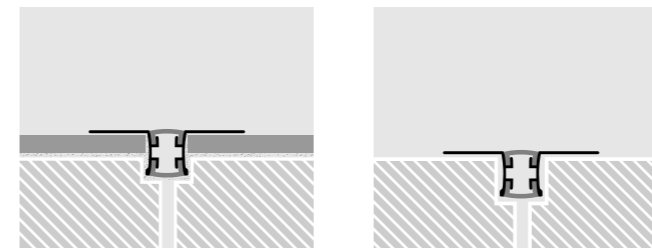

Puede instalarse en pisos de microcemento o cemento alisado, mármoles, piedra, también en muros y cielorrasos.

Colocar con silicona neutra o tornillos.

PERFIL



LARGO: 2.50 m

h. 20 mm

| Código | a | Color |
|--------|-------|-------|
| 5488 | 70 mm | NEGRO |

A - JOINT

TRÁNSITO MEDIO

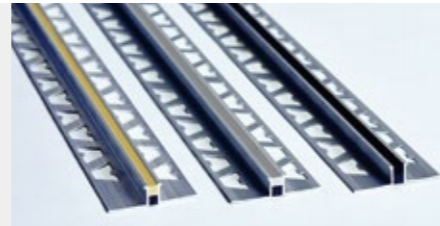

ALUMINIO / ACERO INOXIDABLE

Esta pieza formada por dos tramos de metal en los extremos, unidos en el centro por una pieza de poliuretano, compensa de manera eficiente y absorbe los movimientos del suelo junto con los materiales.

USO

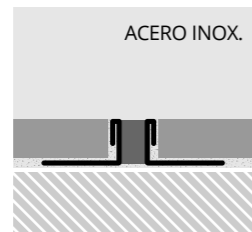
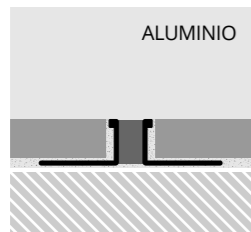

PERFILES

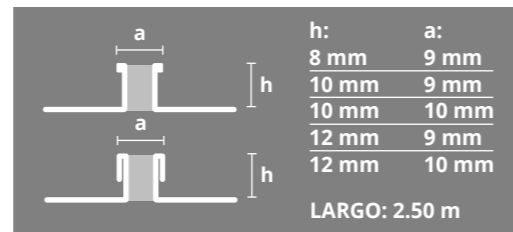

| h. 8 mm | | h. 10 mm | | h. 12 mm | | Color |
|---------|------|----------|-------|----------|-------|--------------------|
| Código | a | Código | a | Código | a | |
| | | 1755 | 10 mm | 1765 | 10 mm | ALUMINIO - GRIS |
| | | 1757 | 10 mm | 1767 | 10 mm | ALUMINIO - BEIGE |
| | | 1758 | 10 mm | 1768 | 10 mm | ALUMINIO - NEGRO |
| 1845 | 9 mm | 1855 | 9 mm | 1865 | 9 mm | ACERO INOX - GRIS |
| 1848 | 9 mm | 1858 | 9 mm | 1868 | 9 mm | ACERO INOX - NEGRO |

JUNTA DE DILATACIÓN EXPAND

TRÁNSITO BAJO



PVC

Ofrece una protección limitada al compensar levemente los movimientos entre revestimientos adyacentes. Recomendada únicamente para el tránsito de personas.

USO

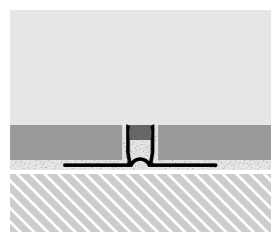

PERFIL



| h. 9 mm | | |
|---------|------|-------------|
| Código | a | Color |
| 0844 | 9 mm | GRIS |
| 0845 | 9 mm | GRIS OSCURO |
| 0846 | 9 mm | NEGRO |

ZÓCALOS Y CONTRAMARCOS

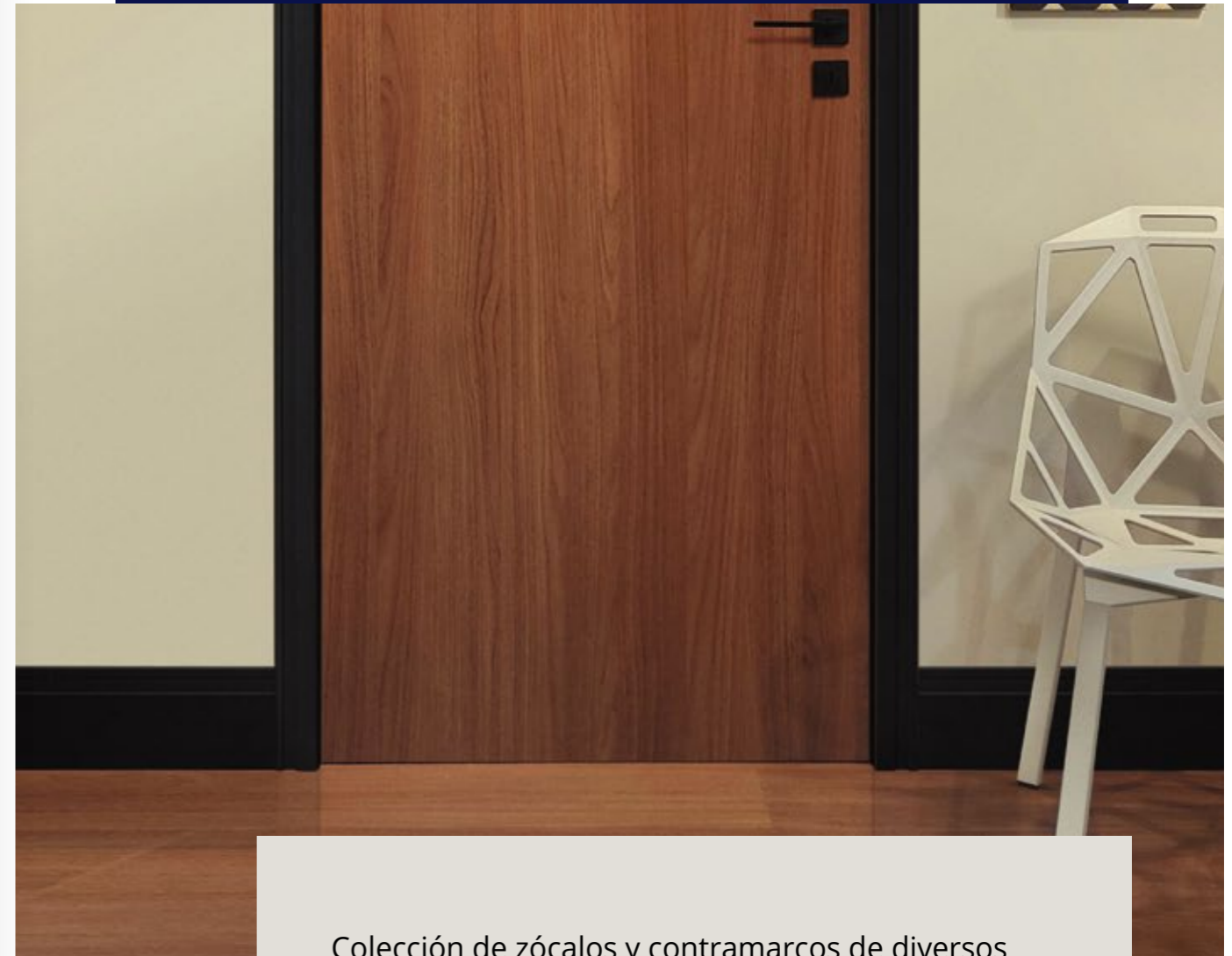

Colección de zócalos y contramarcos de diversos materiales, formas y medidas. Crean diferentes sensaciones ópticas, esconden juntas descuidadas entre pisos y paredes, protegen de manchas o daños accidentales y resisten a los golpes.

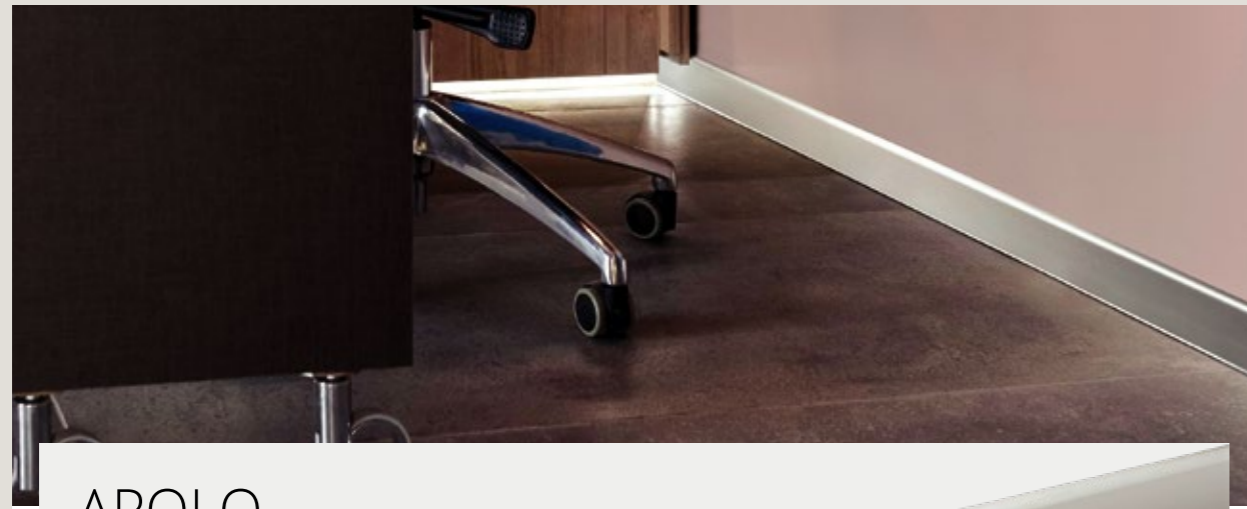

APOLO



ALUMINIO / ACERO INOXIDABLE

ALUMINIO: El zócalo de aluminio se coloca fácilmente gracias a su sistema de clips que se atornillan a la pared y se aplican a presión. Cuenta además, con accesorios para esquinas y uniones.
ACERO INOXIDABLE: El zócalo de acero está provisto de un listón de madera que se sujeta a la pared.

USO

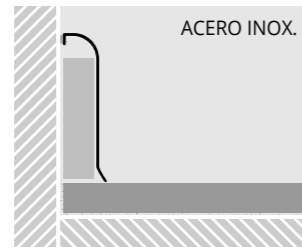
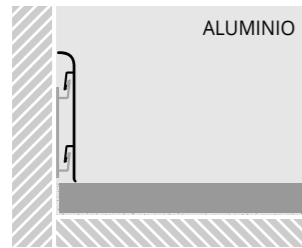

Se utiliza como unión entre las paredes y los pisos. Son fáciles de instalar, durables y de fijación invisible.

Cada tira de zócalo de aluminio incluye 4 clips de fijación.

Los accesorios para esquinas y uniones son de uso exclusivo en zócalos de aluminio.

PERFILES

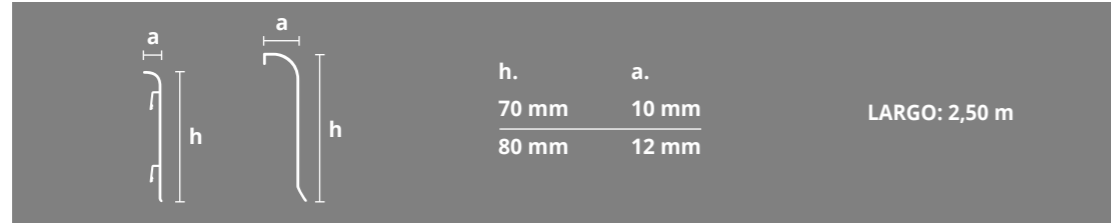

| h. 70 mm | | h. 80 mm | | Color |
|----------|-------|-----------|-------|------------------------|
| Código | a | Código | a | |
| 2073 | 10 mm | | | ALUMINIO CROMO MATE |
| | | 2208 | 12 mm | ACERO INOX. BRILLANTE |
| | | 2208 esm. | 12 mm | ACERO INOX. ESMERILADO |

| h. 70 mm (ACCESORIOS) | | |
|-----------------------|-------|------------------------------------------|
| Código | a | Color |
| 8171 | | CLIP DE FIJACIÓN - ALUMINIO |
| 8173 | 10 mm | ALUMINIO CROMO MATE (ESQUINERO EXTERNO) |
| 9173 | 10 mm | ALUMINIO CROMO MATE (ESQUINERO INTERNO) |
| 8170 D | 10 mm | ALUMINIO CROMO MATE (TERMINAL DERECHO) |
| 8170 I | 10 mm | ALUMINIO CROMO MATE (TERMINAL IZQUIERDO) |
| 8172 | | CONECTOR - ALUMINIO |

YouTube | Video con instrucciones de colocación y corte en Atrim Global

DECO

Perfil delgado recto, de líneas simples y forma compacta con tira de polietileno extraíble para la fijación invisible del zócalo a la pared. Provisto de esquineros que otorgan terminación estética al zócalo, los cuales se venden por separado.



ALUMINIO

USO

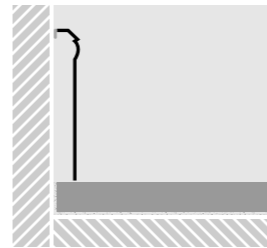

PERFIL



h. 100 mm

| Código | a | Color |
|--------|------|---------------------|
| 2103 | 5 mm | ALUMINIO CROMO MATE |
| 9103 | | ESQUINERO PVC GRIS |

LARGO: 2,50 m

SLIM

Ultra delgado, es ideal para usar en ambientes de decoración minimalista tanto en hogares como en oficinas. Se instala con adhesivo siliconado neutro o cemento de contacto.



ALUMINIO / ACERO INOXIDABLE

USO

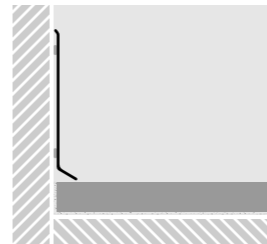

PERFIL



h. 60 mm

| h. 60 mm | | h. 80 mm | | Color |
|----------|-------|-----------|-------|--------------------|
| Código | a | Código | a | |
| 2063 | 10 mm | | | ALUM. CROMO MATE |
| | | 2780 | 10 mm | ACERO INOX. BRILL. |
| | | 2780 esm. | 10 mm | ACERO INOX. ESM. |

LARGO: 2,50 m

YouTube | Video con instrucciones de colocación y corte en Atrim Global

SQUARE

De terminación cuadrada, está provisto de un listón de madera que se sujeta a la pared y sobre ella se adhiere el Square de Acero.



ACERO INOXIDABLE

USO

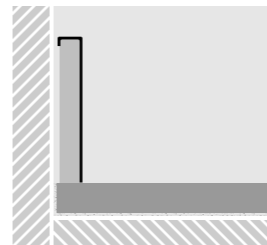

PERFIL



h. 80 mm

| Código | a | Color |
|-----------|-------|------------------------|
| 2218 | 12 mm | ACERO INOX. BRILLANTE |
| 2218 esm. | 12 mm | ACERO INOX. ESMERILADO |

LARGO: 2,50 m

YouTube | Video con instrucciones de colocación y corte en Atrim Global

CLASSIC

Perfil curvo diseñado para unir paredes y pisos. Otorga una solución estética para proteger las paredes de posibles manchas a nivel de los zapatos.



EPS (Poliestireno Expandido Reciclado)

USO



PERFIL

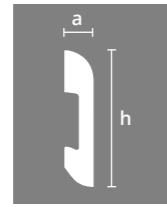

| h. 70 mm | | |
|----------|-------|-------|
| Código | a | Color |
| 2311 | 10 mm | PLATA |

LARGO: 2,50 m

PLAIN

Zócalo de cara plana suavemente texturada, que se adapta a todos los estilos.



EPS (Poliestireno Expandido Reciclado)

USO



PERFIL

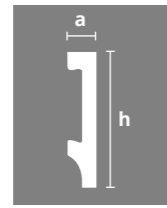

| h. 70 mm | | | Clips de fijación |
|----------|-------|--------|-------------------------|
| Código | a | Color | Código |
| 2310 | 15 mm | BLANCO | 2299-012 (12 unidades) |
| | | | 2299-030 (30 unidades) |
| | | | 2299-100 (100 unidades) |

LARGO: 2,50 m

CURVES

Perfil curvo de diseño tradicional, que otorga una visual continua a la unión con la pared.



EPS (Poliestireno Expandido Reciclado)

USO



PERFIL

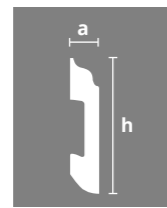

| h. 80 mm | | | Clips de fijación |
|----------|-------|--------|-------------------------|
| Código | a | Color | Código |
| 2340 | 15 mm | BLANCO | 2299-012 (12 unidades) |
| | | | 2299-030 (30 unidades) |
| | | | 2299-100 (100 unidades) |

LARGO: 2,50 m



Ecológicos



Fácil instalación



No se deforman con el agua ni la humedad.



Inmunes a todo tipo de insectos



No se deterioran con el paso del tiempo

YouTube | Video con instrucciones de colocación y corte en Atrim Global

LINE



EPS (Poliestireno Expandido Reciclado)

Diseño vanguardista, que cuenta con una línea bajo relieve como detalle decorativo.

USO

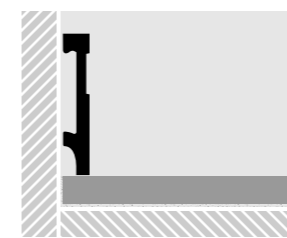

PERFIL



| h. 70 mm | | |
|----------|-------|--------|
| Código | a | Color |
| 2330 | 15 mm | BLANCO |

| Clips de fijación |
|-------------------------|
| Código |
| 2299-012 (12 unidades) |
| 2299-030 (30 unidades) |
| 2299-100 (100 unidades) |

EXTRA LINE



EPS (Poliestireno Expandido Reciclado)

Sumado al diseño vanguardista del Line, la altura de este zócalo destaca con personalidad los espacios.

USO



PERFIL

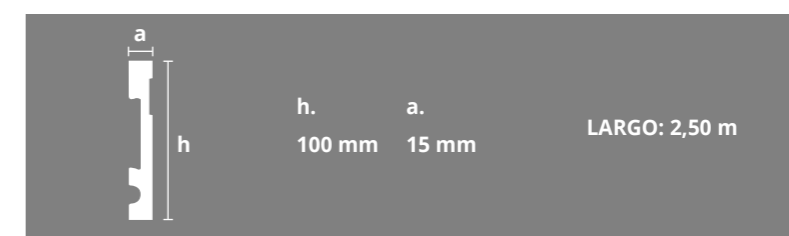

| h. 100 mm | | |
|-----------|-------|------------|
| Código | a | Color |
| 2320 | 15 mm | BLANCO |
| 2322 | 15 mm | ORO |
| 2323 | 15 mm | PLATA |
| 2324 | 15 mm | NEGRO MATE |

LÍNEA DESIGN

| Clips de fijación |
|-------------------------|
| Código |
| 2299-012 (12 unidades) |
| 2299-030 (30 unidades) |
| 2299-100 (100 unidades) |



Ecológicos



Fácil instalación



No se deforman con el agua ni la humedad.



Inmunes a todo tipo de insectos



No se deterioran con el paso del tiempo

YouTube | Video con instrucciones de colocación y corte en Atrim Global

LINE GRIS CLARO

Vanguardista, es ideal para combinar con maderas desgastadas, añejadas y pisos en tonos cementicios.



EPS (Poliestireno Expandido Reciclado) ACABADOS MADERA

| | | | | |
|-----------------|----------|--------------|---------------------------------------------------------------------------|----------------------|
| h. 70 mm | | | | LARGO: 2,50 m |
| Código | a | Color | Clips de fijación | |
| 2335 | 15 mm | GRIS CLARO | 2299-012 (12 unidades) 2299-030 (30 unidades) 2299-100 (100 unidades) | |

LINE CANELA

Diseño moderno, con una línea bajo relieve. De color cálido, es versátil para colocar en ambientes modernos.



EPS (Poliestireno Expandido Reciclado) ACABADOS MADERA

| | | | | |
|-----------------|----------|--------------|---------------------------------------------------------------------------|----------------------|
| h. 70 mm | | | | LARGO: 2,50 m |
| Código | a | Color | Clips de fijación | |
| 2338 | 15 mm | CANELA | 2299-012 (12 unidades) 2299-030 (30 unidades) 2299-100 (100 unidades) | |

LINE CACAO

Diseño moderno, con una línea bajo relieve. De color oscuro, original e innovador.



EPS (Poliestireno Expandido Reciclado) ACABADOS MADERA

| | | | | |
|-----------------|----------|--------------|---------------------------------------------------------------------------|----------------------|
| h. 70 mm | | | | LARGO: 2,50 m |
| Código | a | Color | Clips de fijación | |
| 2339 | 15 mm | CACAO | 2299-012 (12 unidades) 2299-030 (30 unidades) 2299-100 (100 unidades) | |

CURVES GRIS CLARO

De tonalidad clara y cálida que permite su uso en espacios modernos y tradicionales.



EPS (Poliestireno Expandido Reciclado) ACABADOS MADERA

| | | | | |
|-----------------|----------|--------------|---------------------------------------------------------------------------|----------------------|
| h. 80 mm | | | | LARGO: 2,50 m |
| Código | a | Color | Clips de fijación | |
| 2345 | 15 mm | GRIS CLARO | 2299-012 (12 unidades) 2299-030 (30 unidades) 2299-100 (100 unidades) | |



Ecológicos



Fácil instalación



No se deforman con el agua ni la humedad.



Inmunes a todo tipo de insectos



No se deterioran con el paso del tiempo

CURVES ÁMBAR

De color suave y con vetas intermedias, otorga elegancia a los espacios.



EPS (Poliestireno Expandido Reciclado) ACABADOS MADERA

| | | | | |
|-----------------|----------|--------------|---------------------------------------------------------------------------|----------------------|
| h. 80 mm | | | | LARGO: 2,50 m |
| Código | a | Color | Clips de fijación | |
| 2346 | 15 mm | ÁMBAR | 2299-012 (12 unidades) 2299-030 (30 unidades) 2299-100 (100 unidades) | |

CURVES AVELLANA

Diseño curvo tradicional en color cálido e intensidad intermedia con vetas bien marcadas.



EPS (Poliestireno Expandido Reciclado) ACABADOS MADERA

| | | | | |
|-----------------|----------|--------------|---------------------------------------------------------------------------|----------------------|
| h. 80 mm | | | | LARGO: 2,50 m |
| Código | a | Color | Clips de fijación | |
| 2347 | 15 mm | AVELLANA | 2299-012 (12 unidades) 2299-030 (30 unidades) 2299-100 (100 unidades) | |

CURVES CANELA

De color marrón rojizo, es versátil para colocar en ambientes modernos. Otorga valor a las tonalidades neutras de los revestimientos.



EPS (Poliestireno Expandido Reciclado) ACABADOS MADERA

| | | | | |
|-----------------|----------|--------------|---------------------------------------------------------------------------|----------------------|
| h. 80 mm | | | | LARGO: 2,50 m |
| Código | a | Color | Clips de fijación | |
| 2348 | 15 mm | CANELA | 2299-012 (12 unidades) 2299-030 (30 unidades) 2299-100 (100 unidades) | |

CURVES CACAO

De color oscuro, original e innovador, con pisos oscuros se mimetiza y con pisos más claros se destaca. Su forma clásica permite la aplicación en todo tipo de ambientes y espacios.

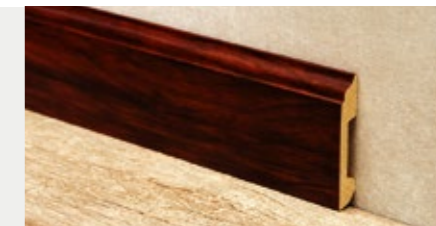

EPS (Poliestireno Expandido Reciclado) ACABADOS MADERA

| | | | | |
|-----------------|----------|--------------|---------------------------------------------------------------------------|----------------------|
| h. 80 mm | | | | LARGO: 2,50 m |
| Código | a | Color | Clips de fijación | |
| 2349 | 15 mm | CACAO | 2299-012 (12 unidades) 2299-030 (30 unidades) 2299-100 (100 unidades) | |



Ecológicos



Fácil instalación



No se deforman con el agua ni la humedad.



Inmunes a todo tipo de insectos



No se deterioran con el paso del tiempo

REFORMA LINE

Especialmente desarrollado para facilitar las reformas por su practicidad de instalación. Se puede aplicar sobre el zócalo anterior, sin necesidad de removerlo. De color blanco mate y 12 cm, cubre zócalos de hasta de 8 cm de altura.



EPS (Poliestireno Expandido Reciclado)

USO

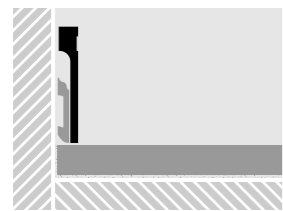

PERFIL



h. 120 mm

| Código | a | Color |
|--------|-------|-------------|
| 2351 | 20 mm | BLANCO MATE |

LARGO: 2,50 m

SQUARE

De color blanco mate y 50 mm de altura, de diseño plano y líneas rectas, es una opción pequeña de terminación.



EPS (Poliestireno Expandido Reciclado)

USO

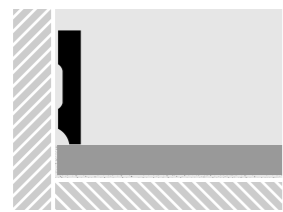

PERFIL

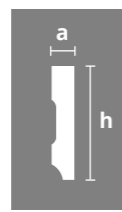

h. 50 mm

| Código | a | Color |
|--------|-------|-------------|
| 2301 | 10 mm | BLANCO MATE |

LARGO: 2,50 m

CUARTA CAÑA

Diseñado para proteger la esquina formada entre la pared y el piso, evitando que esa unión quede expuesta a la fricción y a las filtraciones de polvo o humedad.



EPS (Poliestireno Expandido Reciclado)

USO



PERFIL



h. 15 mm

| Código | a | Color |
|--------|-------|--------|
| 0730 | 15 mm | BLANCO |

LARGO: 2,50 m



Ecológicos



Fácil instalación



No se deforman con el agua ni la humedad.



Inmunes a todo tipo de insectos



No se deterioran con el paso del tiempo

YouTube | Video con instrucciones de colocación y corte en Atrim Global

ACCESORIOS DE COLOCACIÓN DE ZÓCALOS Y CONTRAMARCOS DE EPS

ADHESIVO



Adhesivo rellenedor en pasta para el pegado de zócalos de EPS sobre placas de yeso, maderas, cerámicos y porcellanatos. Un tubo rinde 6 zócalos aproximadamente. La superficie es pintable con látex acuoso y lijable. Tiempo de secado promedio: 24 hs.

Código

0500 (pomo de 420 g)

CLIPS DE FIJACIÓN

Clips de fijación recomendados para acelerar la instalación o para aplicar en paredes fuera de escuadra. Utilizar 6 clips de fijación en una tira de zócalos de 2,50 m.



Código

2299-012 (12 unidades)
2299-030 (30 unidades)
2299-100 (100 unidades)

CLIPS EN T

Para la correcta instalación de contramarcos. Utilizar 6 clips en T en una tira de contramarcos de 2,50 m. En caso de que los contramarcos posean dos ranuras, ubicar los clips en T de forma intercalada.



Código

2289-030 (30 unidades)
2289-100 (100 unidades)

COLOCACIÓN DE ZÓCALOS

EPS - BLANCO Y ACABADOS MADERA (Instalación con adhesivo rellenedor)



Para cortar los zócalos utilice una sierra manual o mecánica con disco de diente fino. No se recomienda el uso de discos de carbono ya que podrían dañar los zócalos.

Verifique que la superficie se encuentre a plomo, y libre de polvo y humedad.

1. Aplique una capa de 2 mm de adhesivo rellenedor en el dorso del zócalo o guardapolvo.
2. Coloque el zócalo/guardapolvo sobre la pared/muro y presione hasta que quede firme.
3. Rellene las terminales e imperfecciones con el adhesivo.

Retire el sobrante y limpie con una esponja húmeda. Lije las imperfecciones y pinte de ser necesario.

COLOCACIÓN DE ZÓCALOS

EPS - BLANCO Y ACABADOS MADERA (Instalación con silicona neutra)



1
Cinta bifaz. Cortes de 2 cm cada 40 cm y a no menos de 20 cm de los extremos del perfil.

2
Coloque silicona neutra en el dorso del perfil.

3
Presente el zócalo y presione hasta que quede firme.

4
Utilice pegamento instantáneo en las uniones de las juntas.

5
Si desea utilizar clavos evite colocarlos en la ranura de atrás de los perfiles.

EPS - BLANCO Y ACABADOS MADERA (Instalación con clips de fijación)

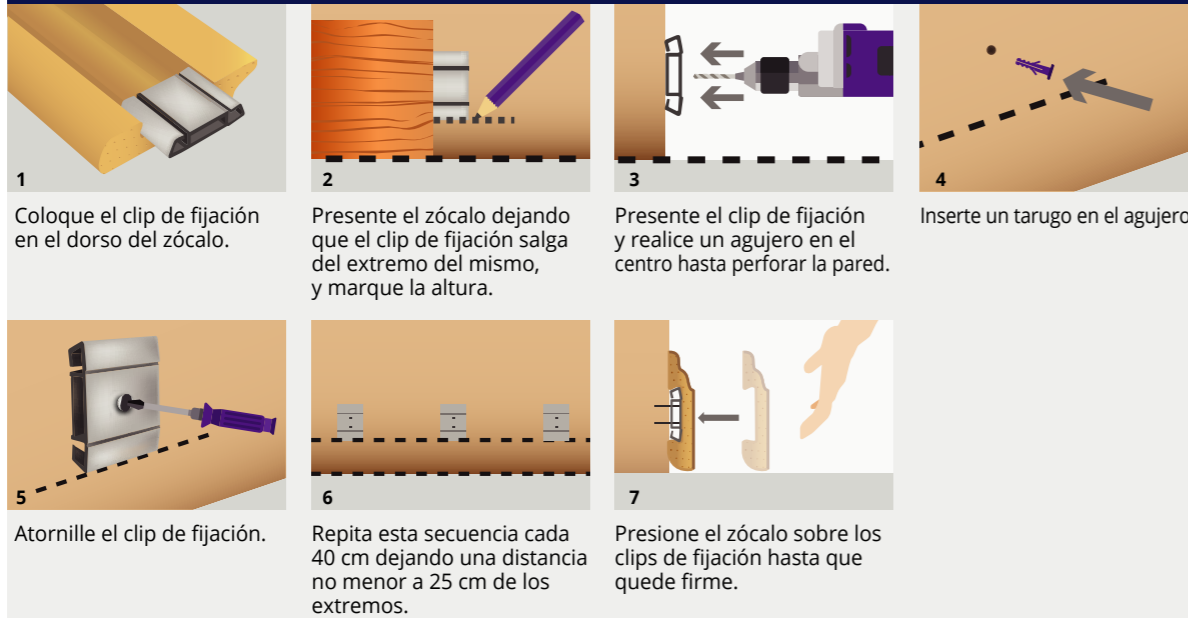

1
Coloque el clip de fijación en el dorso del zócalo.

2
Presente el zócalo dejando que el clip de fijación salga del extremo del mismo, y marque la altura.

3
Presente el clip de fijación y realice un agujero en el centro hasta perforar la pared.

4
Inserte un tarugo en el agujero.

5
Atornille el clip de fijación.

6
Repita esta secuencia cada 40 cm dejando una distancia no menor a 25 cm de los extremos.

7
Presione el zócalo sobre los clips de fijación hasta que quede firme.

APOLO (Aluminio)

Perfore la pared donde ubicará los soportes a una distancia pareja entre sí. Atornille los soportes a la pared.

Enganche con fuerza el APOLO en los encastres de los soportes hasta oír un click.



DECO / SLIM / SQUARE

Coloque el adhesivo siliconado neutro o cemento de contacto en la zona donde ubicará el DECO, SLIM o SQUARE. Presiónelo contra la pared sobre la zona donde utilizó el adhesivo o cemento de contacto.

DECO: Extraiga la goma gris, atornille a la pared y cubra nuevamente.

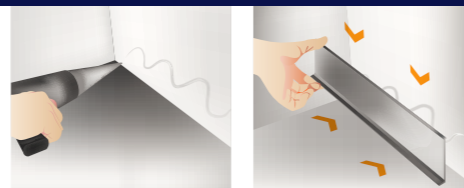

CONTRAMARCOS DE EPS PARA ABERTURAS.

EL MARCO DE UN BUEN DISEÑO.



PECHO PALOMA

Perfil de diseño tradicional y bordes curvos que se hunden progresivamente. La superficie ondulada crea dinamismo, profundidad y volumen.

Disponible en dos alturas y color blanco mate.



EPS



Código: 3000
70 x 15 mm x 2,5 m
Blanco mate



Código: 3001
45 x 15 mm x 2,5 m
Blanco mate



Ecológicos



Fácil instalación



No se deforman con el agua ni la humedad.



Inmunes a todo tipo de insectos



No se deterioran con el paso del tiempo



LINE

Diseño de cara plana y línea bajo relieve que cubre la junta perimetral de las aberturas. Se integra con los zócalos Line y Extra Line logrando una continuidad sensorial y cromática. Disponibles en acabados de mayor tendencia: blanco mate, visión mate y negro mate.

EPS

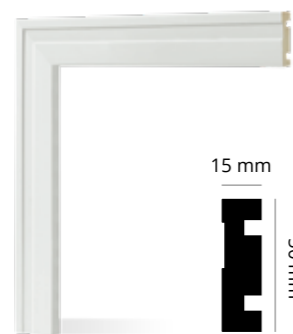

Código: 3002
50 x 15 mm x 2,5 m
Blanco mate

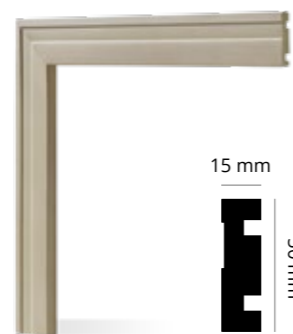

Código: 3004
50 x 15 mm x 2,5 m
Visión mate



Código: 3003
50 x 15 mm x 2,5 m
Negro mate



Ecológicos



Fácil instalación



No se deforman con el agua ni la humedad.



Inmunes a todo tipo de insectos



No se deterioran con el paso del tiempo



SOFT

Su silueta ligera en forma de S, base recta y curvatura suave en el centro, envuelve las puertas con elegancia contemporánea. Disponible en dos alturas y colores blanco mate y negro mate.

EPS

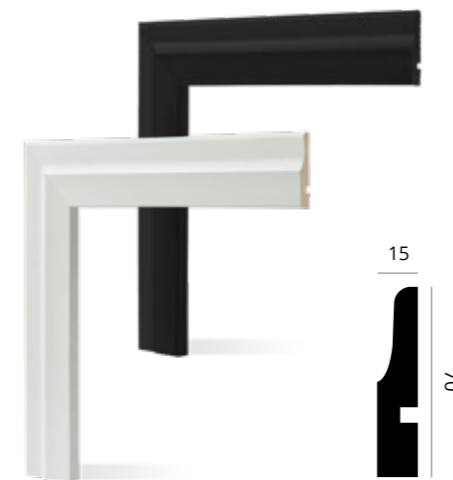

Código: 3005
70 x 15 mm x 2,5 m
Blanco mate



Código: 3008
50 x 15 mm x 2,5 m
Negro mate



Código: 3006
70 x 15 mm x 2,5 m
Negro mate



Código: 3007
50 x 15 mm x 2,5 m
Blanco mate



Ecológicos



Fácil instalación



No se deforman con el agua ni la humedad.



Inmunes a todo tipo de insectos



No se deterioran con el paso del tiempo

MATERIAL

El alma de los contramarcos es de Poliestireno Expandido Reciclado (EPS) y están recubiertos de una lámina ultrarresistente PET (polietileno tereftálico). El cuerpo de estas terminaciones se encuentra coextruido con poliestireno de alto impacto que otorga características superiores de resistencia y durabilidad.

COLOCACIÓN

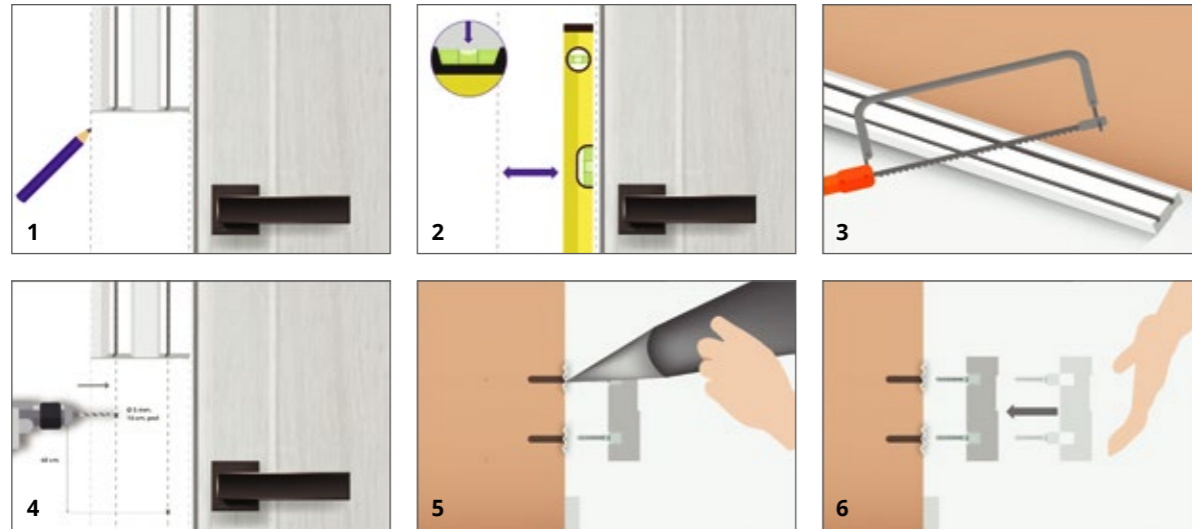

Verifique que la pared/muro en la que apoyará el contramarco no presente ondulaciones.

Si la ventana, puerta o abertura dispone de un marco embutido, se recomienda desfasar la instalación de los contramarcos 20 mm en todo su contorno. Si la abertura presenta un marco perimetral sobresaliente, se recomienda colocar los contramarcos adyacentes al mismo.

1. Trace una línea (con lápiz o cinta de papel) como referencia donde se instalará el contramarco, considerando lo mencionado en el punto anterior.
2. Ayúdese con el nivel de mano para corroborar que la posición de las líneas sean correctas, de esta manera asegura que la posición de los contramarcos quede nivelada con la línea de la puerta. Retire el envoltorio plástico de los contramarcos comprobando que no se encuentren dañados.
3. Utilizando como referencia las líneas trazadas en el paso 1 (o con el marco de la abertura) corte los contramarcos correspondientes a los laterales y travesaño de la puerta. En ambos perfiles verticales, el extremo superior deberá estar cortado a 45°. Considere cortar los ángulos en sentido izquierdo y derecho. Mida la longitud del trazado horizontal y corte el contramarco superior de la puerta.
4. Coloque en el dorso de los contramarcos al menos una unidad de clip cada 40 cm lineales de perfil. Realice orificios de Ø5 mm x 10 mm en la pared/muro centrados respecto a la posición de los CLIPS EN T® colocados.
5. Corte los contramarcos y utilice el adhesivo ATRIM PRO-FIX® en el dorso de uno de los perfiles verticales. Adhiéralo a la pared/muro.
6. Presiónelo en varias áreas de la superficie contra la pared y el marco de la puerta para asegurar la fijación de los CLIPS EN T®. Recomendamos acompañar con una moderada cantidad de adhesivo ATRIM PRO-FIX®. Realice la misma operación con el lateral y luego con el contramarco superior.

TOALLEROS ELÉCTRICOS



Toalleros eléctricos de acero inoxidable, para disfrutar las toallas tibias y secas. De diseño curvo y cuadrado, son un detalle premium que permite vivir la experiencia de un spa, en la comodidad de la casa. Variedad de dimensiones que se adaptan a estilos de baños pequeños, bajo consumo y modelos con switch para ahorro de energía.

LÍNEA CLASSIC - ACERO INOXIDABLE

Variedad de modelos de acero inoxidable en diseño tubular o cuadrado. Son de bajo consumo, con switch de ahorro de energía.

Diseño COCO. Sus formas suaves y curvas combinan con diseños y griferías redondeadas.

Diseño CUBIC. Las líneas rectas y superficies espejadas acompañan griferías de diseño vanguardista.

ACERO INOXIDABLE

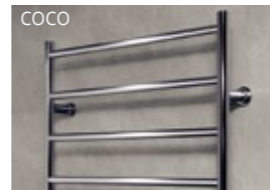

SMALL

69 x 60 x 8 cm
80 watts

Código
COCO - 1120+
CUBIC - 1140+

MEDIUM

45 x 100 x 8 cm
85 watts

Código
COCO - 1128+
CUBIC - 1148+

LARGE

60 x 100 x 8 cm
110 watts

Código
COCO - 1122+
CUBIC - 1142+

LÍNEA MODERN - ACERO INOXIDABLE

Smart: De diseño vertical y angosto, es ideal para economizar espacio. Dispone de cuatro ganchos para colgar y mantener las toallas calientes.

Compact: En variantes rectas o curvas, aúnan simplicidad y funcionalidad bajo una estética innovadora para baños reducidos. Permite colocar toallas en sus dos estantes.

ACERO INOXIDABLE

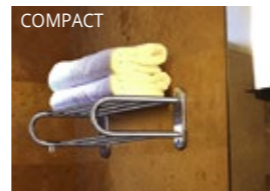

COMPACT

48 x 22 x 35 cm - 48 watts

Código
COCO - 1007+

SMART

26 x 95 x 11 cm - 86 watts

Código
COCO - 1004+

DESAGÜES PARA DUCHAS

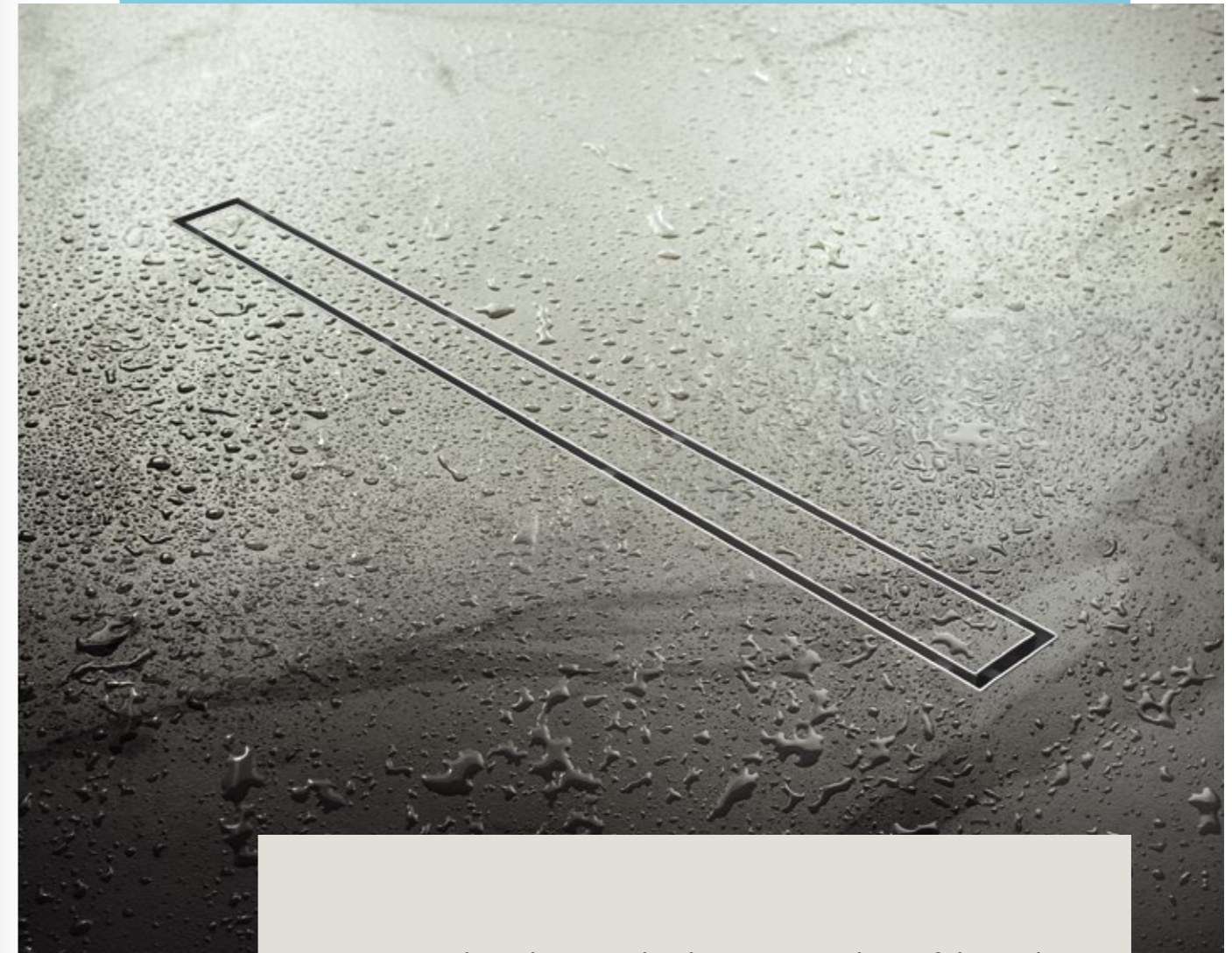

Desagües lineales, cuadrados y triangulares fabricados en acero inoxidable 304 de alta calidad y desagües lineales con cuerpo de polipropileno y tapa de acero, que garantizan brillo, limpieza y durabilidad.



Switch para ahorro de energía.



CERTIFICACIÓN DE SEGURIDAD TÉCNICA



GARANTÍA DE 2 AÑOS
BAJO USO NORMAL

AQUA SERIES.

Los desagües lineales, con soportes adaptables son innovadores y muy resistentes a la corrosión. Facilitan la colocación de porcellanatos generando una caída o declive del piso hacia una línea recta evitando cortes de cerámica en diagonal. La serie Aqua está formada por tres modelos: desagüe Lineal, con cuatro diseños de tapa, desagüe Triangular y desagüe Cuadrado 2 en 1.

Fabricados en **acero inoxidable AISI 304**, garantizan máxima resistencia y seguridad antideslizante. Estos diseños se integran discretamente al baño y ofrecen una sensación de gran amplitud y confort.

TAPAS

DIAGONAL MATE

Patrones de líneas perforadas en diagonal. Espesor 0,8 mm



INCA MATE

Patrones de líneas perforados. Espesor 0,9 mm

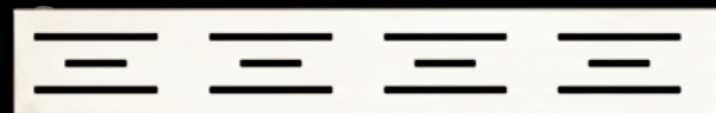

INCA BRILLANTE

Patrones de líneas perforados. Espesor 0,8 mm



CERAMIC*

Tapa ciega. Espesor 0,8 mm



CLÁSICO MATE

Cerrado con ranuras laterales. Espesor 0,9 mm



CLÁSICO BRILLANTE

Cerrado con ranuras laterales. Espesor 0,8 mm



* El modelo Ceramic permite colocar una pieza cerámica en la parte superior de la tapa convirtiéndose en una alternativa invisible.



LINEAL DE 70, 60 Y 30 cm



ACERO INOX. 304

Desagüe lineal de Acero Inoxidable AISI 304 de 1 mm de espesor, diseñado para reemplazar la rejilla tradicional creando un plano único de continuidad en el piso de la ducha y obtener mayor capacidad de drenaje. La instalación puede hacerse tanto en el encuentro con la pared, como en el centro de la ducha y es apta para todo tipo de revestimientos.

Colocación junto a los cerámicos (7 mm a 10 mm) o porcellanatos (12 mm), utilizando pegamento impermeabilizante. Fácil de instalar, se coloca junto a la carpeta.

SOPORTE REGULABLE:

Mayor adaptabilidad (movimiento oscilante lateral)

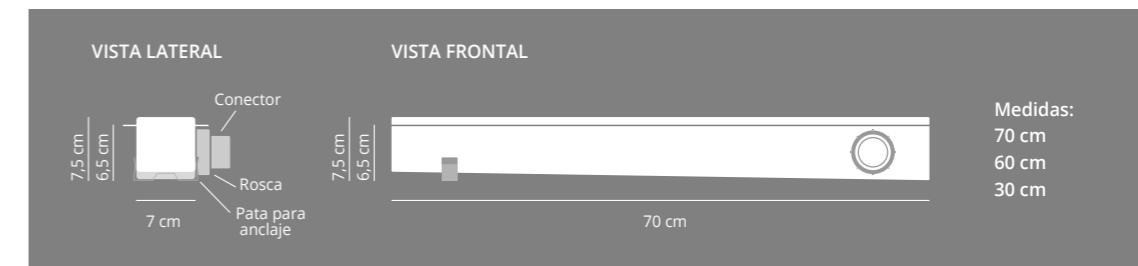

| Código | Producto | Medida |
|---------|----------------------------------|-----------------------|
| D300T01 | Desagüe Lineal Inca Mate | 30 cm x 7 cm x 7,5 cm |
| D300T02 | Desagüe Lineal Clásico Mate | 30 cm x 7 cm x 7,5 cm |
| D300T03 | Desagüe Lineal Ceramic | 30 cm x 7 cm x 7,5 cm |
| D600T01 | Desagüe Lineal Inca Mate | 60 cm x 7 cm x 7,5 cm |
| D600T02 | Desagüe Lineal Clásico Mate | 60 cm x 7 cm x 7,5 cm |
| D600T03 | Desagüe Lineal Ceramic | 60 cm x 7 cm x 7,5 cm |
| D700T01 | Desagüe Lineal Inca Mate | 70 cm x 7 cm x 7,5 cm |
| D700T02 | Desagüe Lineal Clásico Mate | 70 cm x 7 cm x 7,5 cm |
| D700T03 | Desagüe Lineal Ceramic | 70 cm x 7 cm x 7,5 cm |
| D700T04 | Desagüe Lineal Clásico Brillante | 70 cm x 7 cm x 7,5 cm |
| D700T05 | Desagüe Lineal Diagonal Mate | 70 cm x 7 cm x 7,5 cm |
| D700T06 | Desagüe Lineal Inca Brillante | 70 cm x 7 cm x 7,5 cm |



Acero inoxidable AISI 304



Fácil de instalar



Fácil de limpiar



Durabilidad y resistencia



Antinsectos



5 años de garantía



SLIM



ACERO INOX. 304

Es una alternativa al desagüe de ducha tradicional con cubierta de drenaje empotrable y salida vertical. Requiere de una sola pendiente para funcionar de manera adecuada, facilitando la instalación y reduciendo los plazos de ejecución. Se adapta a cualquier estilo combinando funcionalidad y simplicidad estética.

Alta resistencia a la corrosión y aspecto visual inalterable.
Montaje sin necesidad de atornillar ni taladrar.

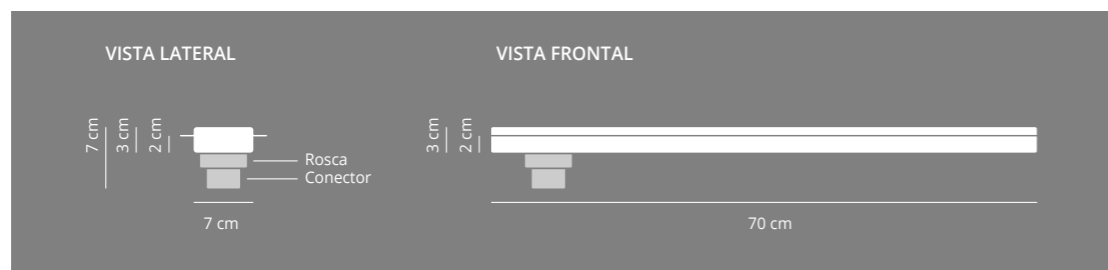

| Código | Producto | Medida |
|----------|---------------------------------------|---------------------|
| DS700T01 | Desagüe Lineal Inca Mate Slim | 70 cm x 7 cm x 3 cm |
| DS700T02 | Desagüe Lineal Clásico Mate Slim | 70 cm x 7 cm x 3 cm |
| DS700T03 | Desagüe Lineal Ceramic Slim | 70 cm x 7 cm x 3 cm |
| DS700T04 | Desagüe Lineal Clásico Brillante Slim | 70 cm x 7 cm x 3 cm |
| DS700T05 | Desagüe Lineal Diagonal Mate Slim | 70 cm x 7 cm x 3 cm |
| DS700T06 | Desagüe Lineal Inca Brillante Slim | 70 cm x 7 cm x 3 cm |



TRIANGULAR



ACERO INOX. 304

Desagüe apto para la instalación sencilla en las esquinas de la ducha. Es una alternativa ideal para crear una superficie uniforme, precisa, resistente y segura. Presenta un filtro interno extraíble que facilita la limpieza diaria. Perdurables en el tiempo, no se oxidan. Excelente resistencia térmica y a la compresión.

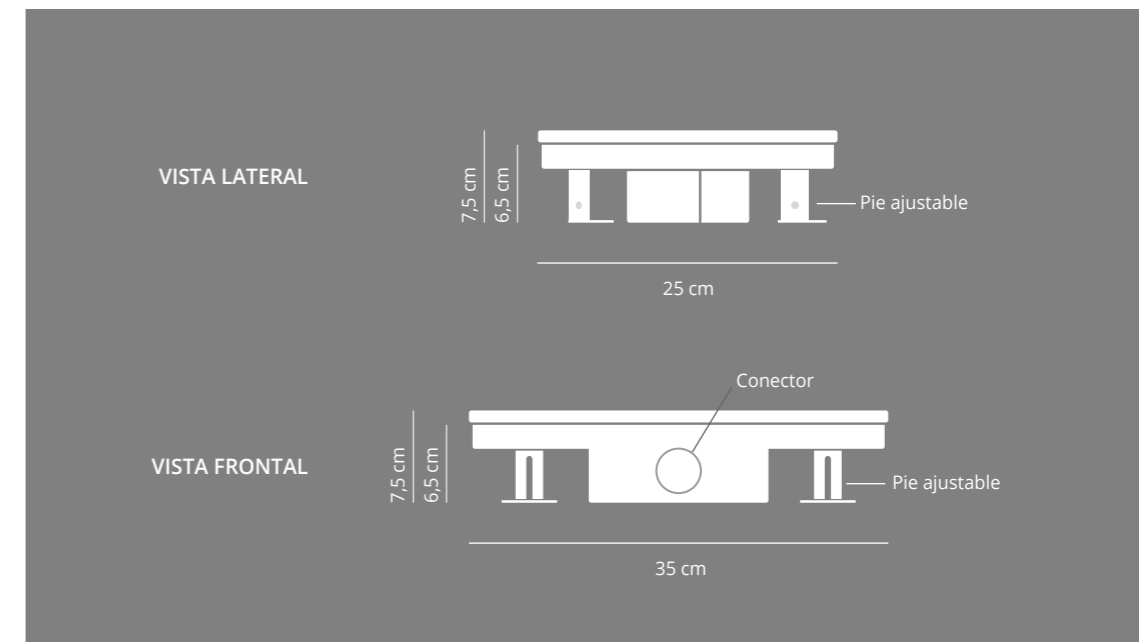

| Código | Producto | Medida |
|----------|------------------------------|-----------------------|
| DT250T01 | Desagüe Triangular Inca Mate | 35 cm x 25 cm x 25 cm |
| DT250T03 | Desagüe Triangular Ceramic | 35 cm x 25 cm x 25 cm |



Acero inoxidable
AISI 304



Fácil de instalar



Fácil de limpiar



Durabilidad
y resistencia



Antinsectos



5 años de garantía



Acero inoxidable
AISI 304



Fácil de instalar



Fácil de limpiar



Durabilidad
y resistencia



Antinsectos



5 años de garantía

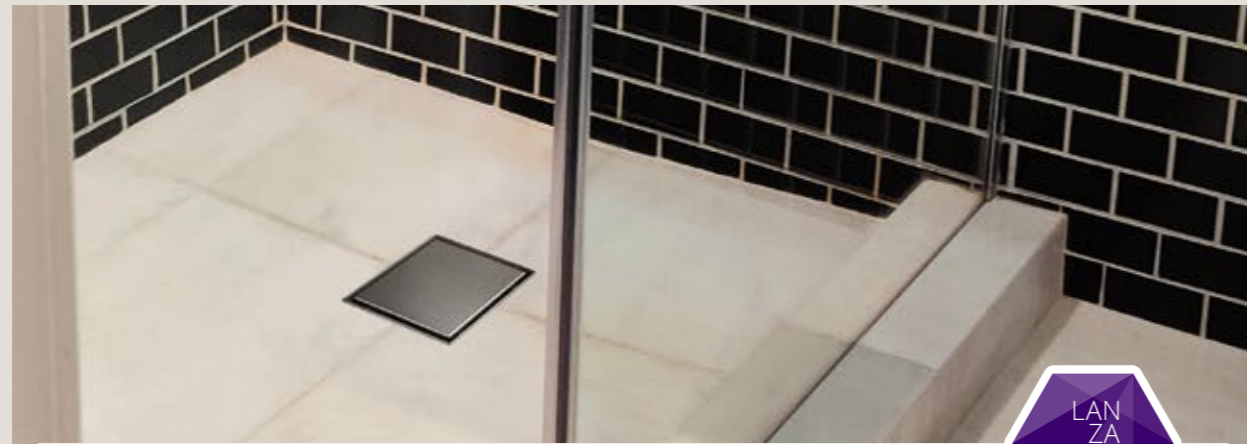

CUADRADO 2 EN 1



ACERO INOX. 304

Desagüe cuadrado que se adapta al grosor del revestimiento garantizando el desagote correcto del agua. Ofrece dos opciones de tapas en un único producto: Clásica, con un acabado esmerilado y Ceramic, cuyo lado posterior es hueco y permite insertar el porcellanato.

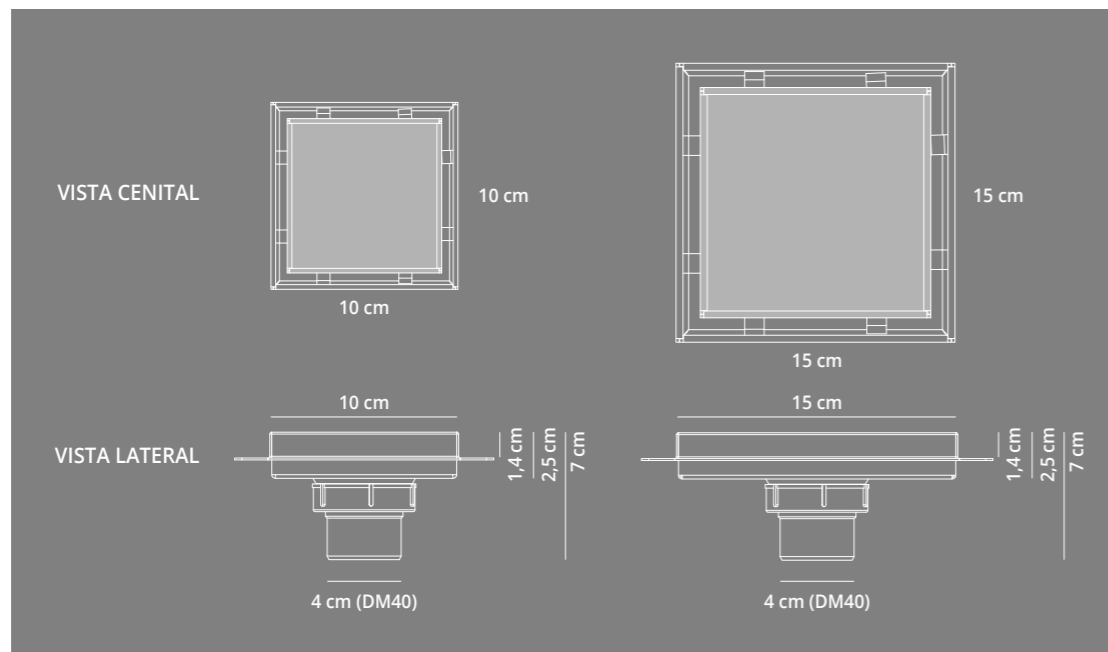

| Código | Producto | Medida |
|------------|-------------------------|----------------------|
| DCNG100T08 | Desagüe Cuadrado 2 en 1 | 10 cm x 10 cm x 7 cm |
| DCNG150T08 | Desagüe Cuadrado 2 en 1 | 15 cm x 15 cm x 7 cm |



Acero inoxidable
AISI 304



Fácil de instalar



Fácil de limpiar



Durabilidad
y resistencia



Antinsectos



5 años de garantía

COLOCACIÓN

DESAGÜE LINEAL DE 70, 60 y 30 cm

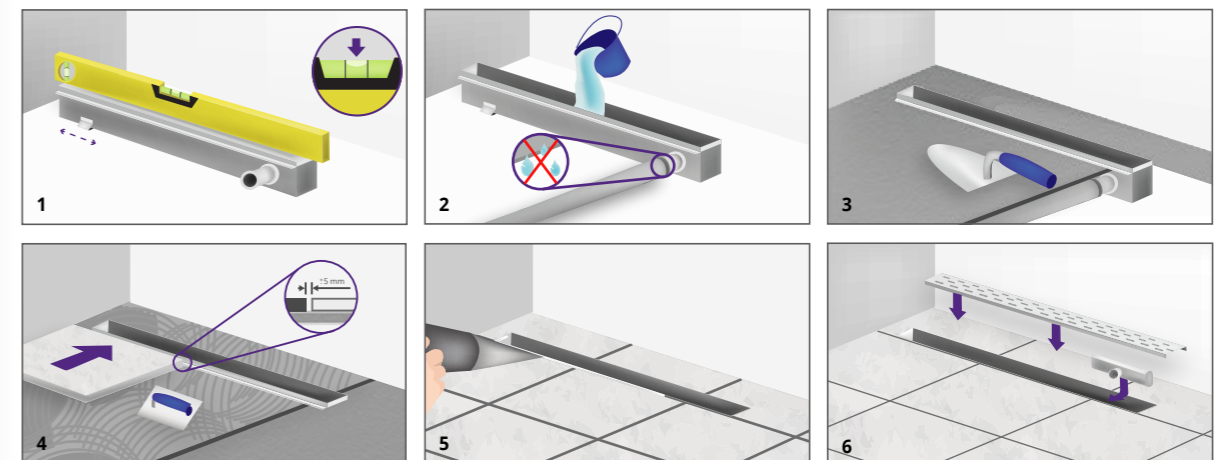

1. Coloque el desagüe en la entrada, centro o en el lateral de la ducha, nivelando en todas las direcciones con el soporte de ajuste. La profundidad de la canaleta es de 85 mm.
2. Adhiera el conector a la red de desagüe utilizando pegamento en la conexión. Realice prueba de estanqueidad vertiendo agua en la canaleta y verifique que el drenaje fluya.
3. Rellene la carpeta hasta el nivel de las pestañas salientes y verifique que exista una mínima inclinación hacia el desagüe.
4. Para el flujo correcto del desagüe deberán colocarse los porcellanatos a una altura de 1 mm mayor que la parte superior, y dejando +/- 5 mm de junta con el borde del desagüe.
5. Aplique sellador de silicona en el perímetro de la junta. Para conseguir un corte limpio de las piezas utilice una máquina de corte.
6. Remueva los residuos que se encuentren en la canaleta. Coloque el sifón. Retire el film protector y coloque la tapa.

DESAGÜE LINEAL SLIM

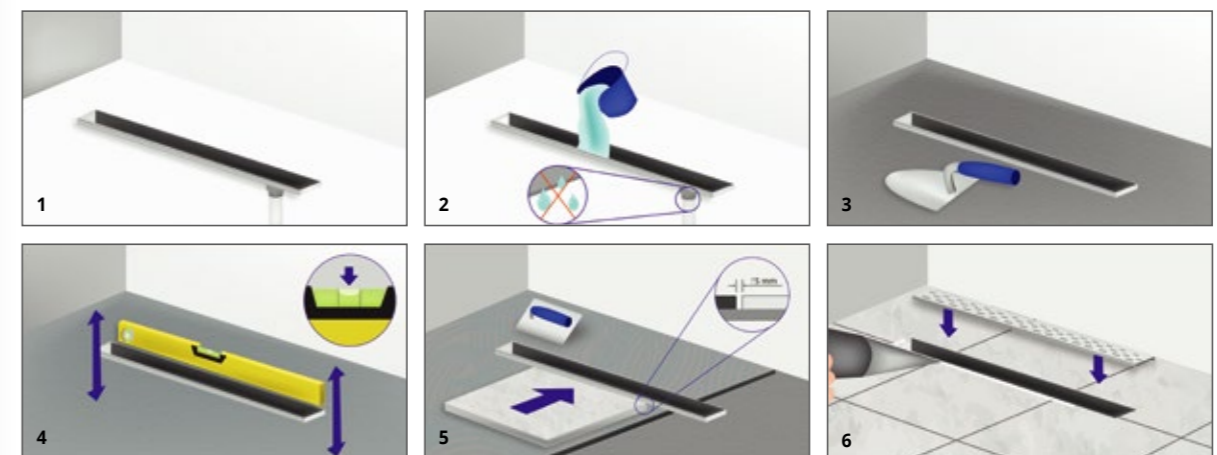

1. Determine el lugar donde será instalado. Marque el contorno del desagüe en la superficie. Adhiera el conector (40 DM) con el caño de desagüe, utilizando pegamento en la conexión.
2. Realice prueba de estanqueidad vertiendo agua en la canaleta y verifique que el drenaje fluya.
3. Construya la carpeta hasta el nivel de las pestañas salientes.
4. La canaleta debe quedar nivelada durante el relleno de la carpeta. Compruebe que exista una mínima inclinación hacia el desagüe.
5. Utilice pegamento impermeable y coloque cerámicos dejando +/- 5 mm de junta con el borde de la Canaleta.
6. Aplique sellador de silicona en el perímetro de la junta. Retire el film protector y coloque la tapa.

COLOCACIÓN

DESAGÜE TRIANGULAR

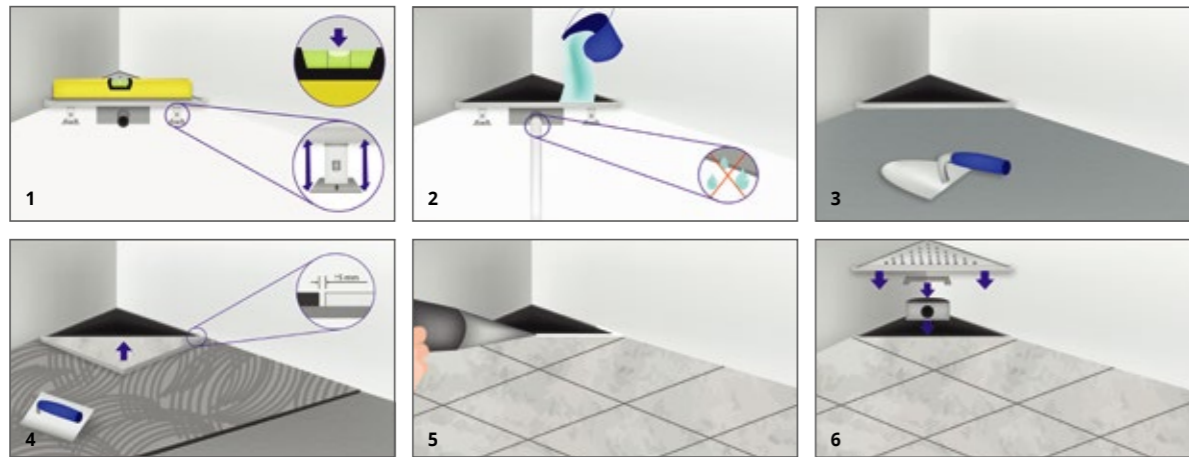

1. Presente la Canaleta y verifique que quede nivelado ayudándose con el pie ajustable.
2. Conecte el desagüe a la cañería presionando la pieza de reducción (40DM) sobre el Conector. Utilice sellador del lado del desagüe de 50 DM conectando a la cañería.
3. Rellene la carpeta hasta el nivel de las pestañas salientes y verifique que exista una mínima inclinación hacia el desagüe.
4. Utilice pegamento impermeable y coloque cerámicos dejando +/- 5 mm de junta con el borde de la canaleta.
5. Aplique sellador de silicona en el perímetro de la junta.
6. Remueva los residuos que se encuentren en la canaleta. Coloque el sifón y la rejilla plástica. Retire el film protector y coloque la tapa.

DESAGÜE CUADRADO

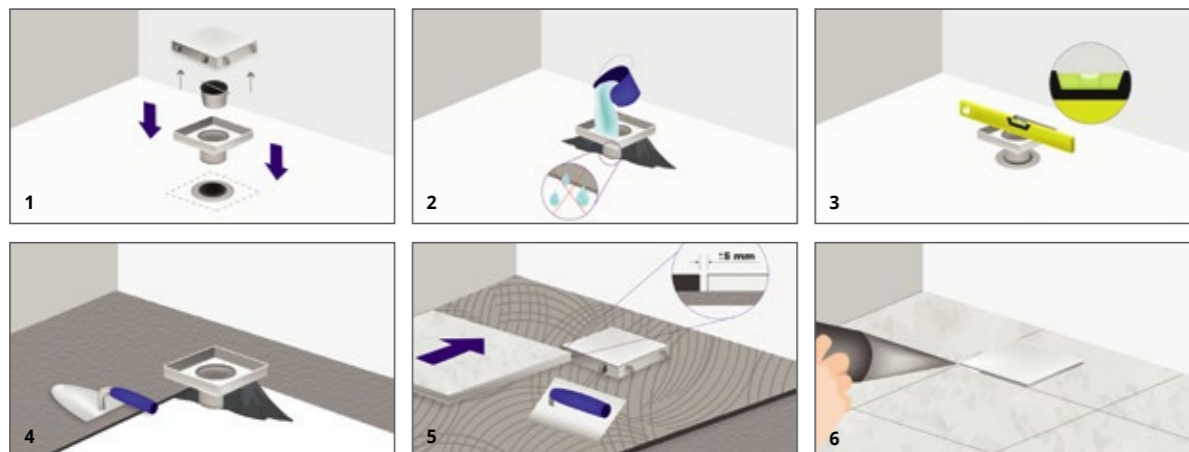

1. Determine el lugar donde será instalado el desagüe cuadrado. La posición en el box de ducha puede ser en el sector posterior, al frente o en el centro. Conecte el tubo de salida de la base del desagüe con el tubo de desagüe de la ducha, sellando con la silicona impermeable.
2. Realice una prueba de estanqueidad vertiendo agua en la canaleta y verifique que el drenaje fluya.
3. Presente el desagüe nivelado en todas las direcciones guiándose de la regla nivel.
4. Extienda la mezcla de concreto hasta llegar al borde inferior de las alas laterales del desagüe creando una inclinación de mínimo 2% por metro lineal, en dirección a donde se instalará. Si desea, instale una membrana impermeabilizante siguiendo las instrucciones del fabricante.
5. Coloque los cerámicos dejando +/- 5 mm de junta con el borde de la canaleta. Para garantizar el flujo correcto del desagüe, los cerámicos deberán ubicarse a una altura de 1 mm mayor que la parte superior del desagüe. La instalación puede realizarse con cerámicos de hasta 12 mm de altura. Los cantos de los porcellanatos deben quedar biselados. El sellado entre el suelo y el revestimiento debe ser elástico e impermeable.
6. Aplique sellador de silicona en el perímetro del desagüe, cubriendo bien la junta, para asegurar una correcta fijación e impermeabilización.

RIO SERIES.

Desagües con cuerpo de polipropileno y tapa en acero inoxidable AISI 304.

Se ofrecen en dos medidas de desagües y dos diseños de tapas que combinan perfectamente con el piso de cualquier baño.

De alta resistencia a la tracción y compresión. Gran durabilidad.



TAPAS

CLÁSICO MATE

Cerrado con ranuras laterales.
Espesor 0,9 mm

ONDA MATE

Patrones de ondas perforadas en diagonal.
Espesor 0,8 mm



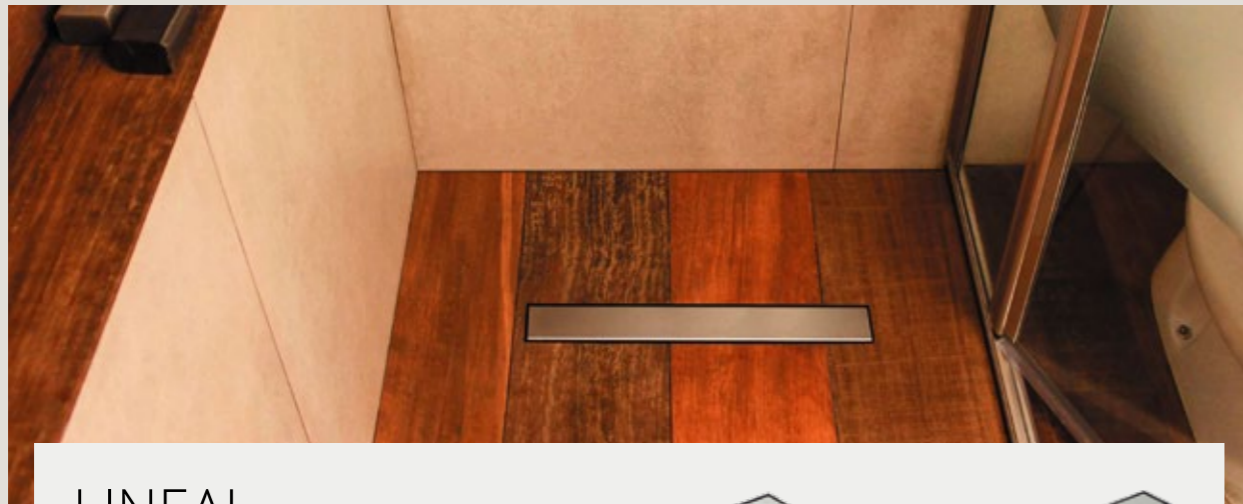

LINEAL CLÁSICO

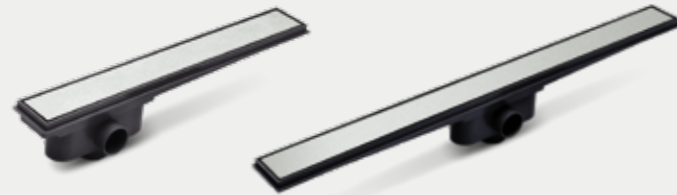

ACERO INOX. 304

Garantiza gran resistencia estructural y una instalación hermética al agua. Cuenta con dos bocas de salida: inferior y lateral para un drenaje correcto. Brinda una experiencia superior gracias a su filtro de pelos y sifón built-in que puede ser retirado para una fácil limpieza.

- Acabado mate
- Alta resistencia a la corrosión y aspecto visual inalterable.
- Caudal: hasta 24 L/min

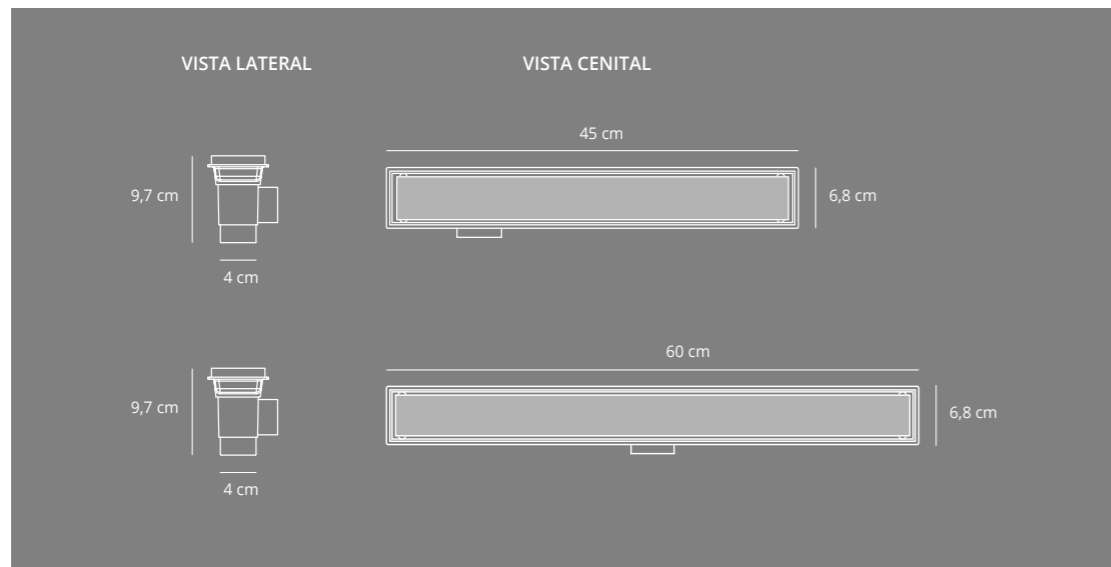

| Código | Producto | Medida |
|-------------|-----------------------------|-------------------------|
| DPP450T02SA | Desagüe Lineal Clásico Mate | 45 cm x 6,8 cm x 9,7 cm |
| DPP600T02SA | Desagüe Lineal Clásico Mate | 60 cm x 6,8 cm x 9,7 cm |



Acero inoxidable
AISI 304



Polipropileno



Fácil de instalar



Fácil de limpiar



Durabilidad
y resistencia



Antisecos



5 años de garantía

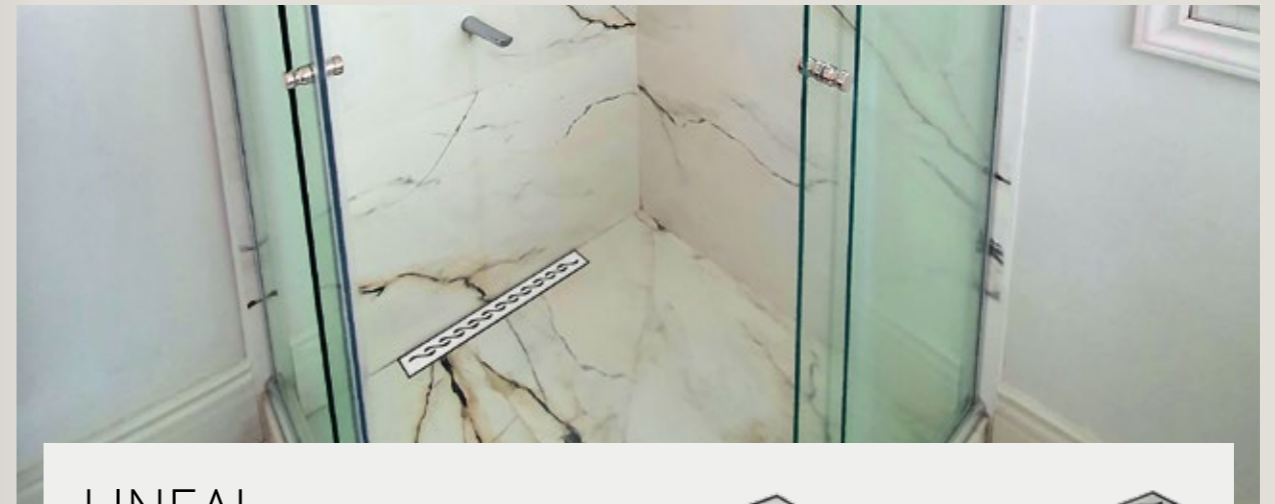

LINEAL ONDA

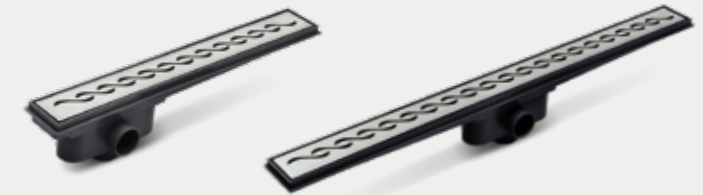

ACERO INOX. 304

Desagüe lineal de alta dureza y gran durabilidad. Sus orificios de salida -inferior y lateral- aseguran la evacuación del agua e impide filtraciones. La superficie en forma de ola es un detalle decorativo que aporta diseño a los espacios del baño.

- Acabado mate
- Alta resistencia a la corrosión y aspecto visual inalterable.
- Caudal: hasta 24 L/min

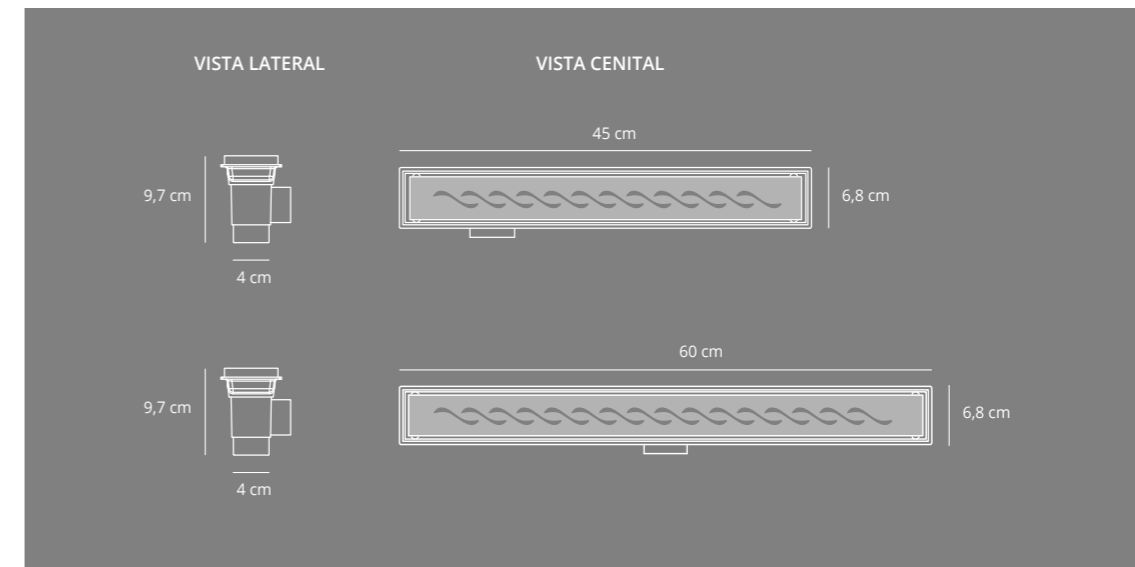

| Código | Producto | Medida |
|-------------|--------------------------|-------------------------|
| DPP450T07SA | Desagüe Lineal Onda Mate | 45 cm x 6,8 cm x 9,7 cm |
| DPP600T07SA | Desagüe Lineal Onda Mate | 60 cm x 6,8 cm x 9,7 cm |



Acero inoxidable
AISI 304



Polipropileno



Fácil de instalar



Fácil de limpiar



Durabilidad
y resistencia



Antisecos



5 años de garantía

COLOCACIÓN

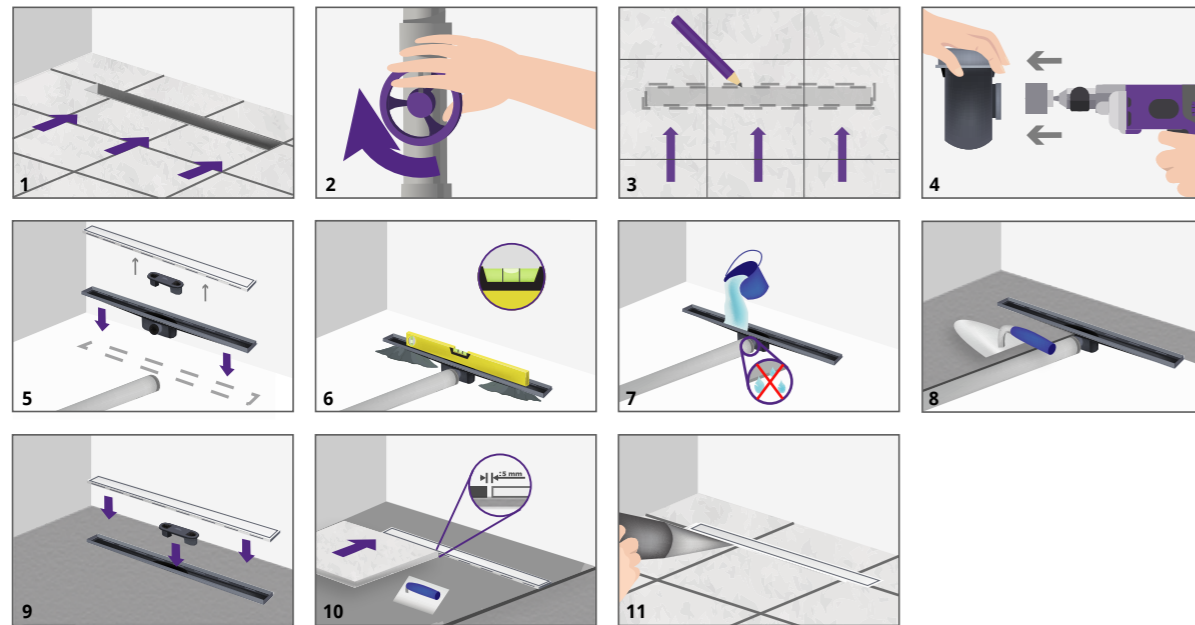

1. Determine el lugar donde será instalado el desagüe Lineal. La posición en el box de ducha puede ser en el sector posterior, al frente o en el centro.
2. Cierre la abertura de evacuación del circuito de desagües antes de su montaje, para evitar que la suciedad producida durante las obras se introduzca en el conducto.
3. Presente el desagüe y marque el contorno en la superficie donde hará la instalación. La profundidad de la canaleta es de 3-3/8" (87 mm).
4. Realice el orificio en la boca de salida correspondiente con una mecha copa de 1-3/8 o 1-7/16" (35 mm).
5. Conecte los caños de la red de desagüe al desagüe lineal utilizando pegamento en la conexión.
6. Vierta la mezcla de mortero en la parte inferior de la base del desagüe para dar soporte y asegurar la nivelación.
7. Realice una prueba de estanqueidad vertiendo agua en la canaleta y verifique que el drenaje fluya.
8. Extienda la mezcla de concreto hasta llegar al borde inferior de la base del desagüe creando una inclinación de mínimo 2% por metro lineal, en dirección a donde se instalará el desagüe. Si desea, instale una membrana impermeabilizante siguiendo las instrucciones del fabricante.
9. Coloque el sifón interno y la tapa del desagüe.
10. Instale los cerámicos dejando +/- 1/4" (5 mm) de junta con el borde de la canaleta. Para garantizar el flujo correcto del desagüe en las últimas instancias, los cerámicos deberán ubicarse a una altura de 1 mm mayor que la parte superior del desagüe. La instalación puede realizarse con cerámicos de hasta 3/8" de altura (9 mm). Para conseguir un corte limpio de las piezas utilice una máquina de corte. El sellado entre el suelo y el revestimiento debe ser elástico e impermeable.
11. Aplique sellador de silicona en el perímetro del desagüe, cubriendo bien la junta, para asegurar una correcta fijación e impermeabilización.

LÍNEA HIGIÉNICO-SANITARIA



Desarrollada en acero inoxidable AISI 304, se mantiene inalterable a través del tiempo, evita la corrosión galvánica y garantiza impermeabilidad y desinfección. Diseñada para el uso en hospitales, clínicas, sanatorios, laboratorios, industria alimentaria, química y farmacéutica, restaurantes, cámaras frigoríficas, etc.

ZÓCALO SANITARIO PLUS



ACERO INOXIDABLE AISI 304

Provisto de dos alas de fijación, sella completamente las uniones, evitando la acumulación de bacterias, filtraciones químicas y suciedad.

USO

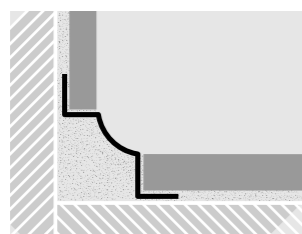

PERFIL

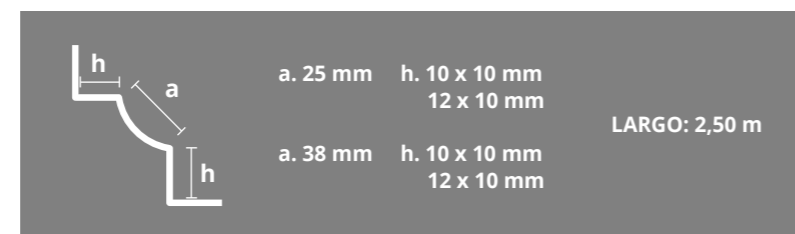

a. 25 mm

a. 38 mm

| Código | h | Código | h | Color |
|--------|------------|--------|------------|-----------|
| 0681 | 10 x 10 mm | 0683 | 10 x 10 mm | BRILLANTE |
| 0682 | 12 x 10 mm | 0684 | 12 x 10 mm | BRILLANTE |

ESQUINEROS SANITARIOS



ACERO INOXIDABLE AISI 304

Piezas exclusivas complementarias para los guardapolvos sanitarios Plus y Retro-Fit que evitan el corte a 45° y protegen las uniones.



Esquinero Sanitario Interno



Esquinero Sanitario Interno para el encuentro de 3 planos



Esquinero Sanitario Externo

25 mm

38 mm

| Código | Código | Color |
|--------|--------|----------------------------|
| 6681 | 6683 | EXTERNO BRILLANTE |
| 8681 | 8683 | INTERNO BRILLANTE |
| 9681 | 9683 | INTERNO 3 PLANOS BRILLANTE |

ZÓCALO SANITARIO RETRO-FIT



ACERO INOXIDABLE AISI 304

Facilita la conservación, limpieza y desinfección entre las superficies y elimina los ángulos a 90 grados en revestimientos ya colocados.

USO

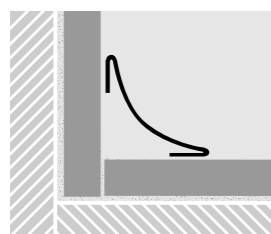

PERFIL



a. 38 mm

| Código | Color |
|--------|-----------|
| 0673 | BRILLANTE |

VARILLA SELLADORA A-SEAL



PVC

Varilla selladora de PVC con doble composición, rígida en el centro y flexible en los extremos. Evita filtraciones en duchas, bañeras y mesadas. Se adhiere con adhesivo siliconado neutro (no sellador).

USO



PERFIL



h. 23 mm

| Código | a | Color |
|--------|-------|-----------|
| 4320 | 33 mm | BLANCO |
| 4325 | 33 mm | CHAMPAGNE |

TAPACANTOS REFORZADOS

ACERO INOXIDABLE AISI 304

Perfiles de acero inoxidable AISI 304 que protegen los cantos de agresiones mecánicas en zonas de alto tránsito. Es recomendado por su resistencia química en áreas con altas exigencias higiénicas. Se instala en los bordes luego de colocado el revestimiento. Ideales para edificios comerciales, aeropuertos, supermercados, restaurantes, cocinas industriales, laboratorios y hospitales. Espesor 1.5 mm.

| Código | Medida | Color |
|--------|------------------|------------|
| 1182 | 25 x 25 mm x 2 m | ESMERILADO |
| 1185 | 50 x 50 mm x 2 m | ESMERILADO |

ESQUINEROS REFORZADOS

ACERO INOXIDABLE AISI 304

Perfiles de acero inoxidable AISI 304 de diseño cuadrado y redondeado de gran resistencia a los golpes, protegen los cantos de las esquinas expuestas a severas agresiones mecánicas. Se colocan junto al revestimiento formando una esquina exterior simétrica. Acabado esmerilado. Espesor 0.8 mm.

| Código | Medida | Color |
|--------|------------|------------------------|
| 1192 | 25 x 25 mm | ESMERILADO |
| 1193 | 50 x 50 mm | ESMERILADO |
| 1194 | 35 x 35 mm | ESMERILADO |
| 2703 | 35 mm | BRILLANTE (redondeado) |
| 2704 | 55 mm | BRILLANTE (redondeado) |

ÁNGULOS ESPECIALES

ACERO INOXIDABLE AISI 304

Perfiles de acero inoxidable AISI 304 de alta resistencia que protegen las aristas externas de los muros. Se colocan después de instalados los revestimientos. Espesor 0.5 mm.

| Código | Medida | Color |
|--------|----------------|------------|
| 2641 | 7 x 23 mm | ESMERILADO |
| 2642 | 10 x 30 mm | ESMERILADO |
| 2643 | 12,5 x 12,5 mm | ESMERILADO |
| 2644 | 19,5 x 19,5 mm | ESMERILADO |
| 2645 | 25 x 25 mm | ESMERILADO |
| 2646 | 30 x 30 mm | ESMERILADO |
| 2647 | 10 x 10 mm | ESMERILADO |

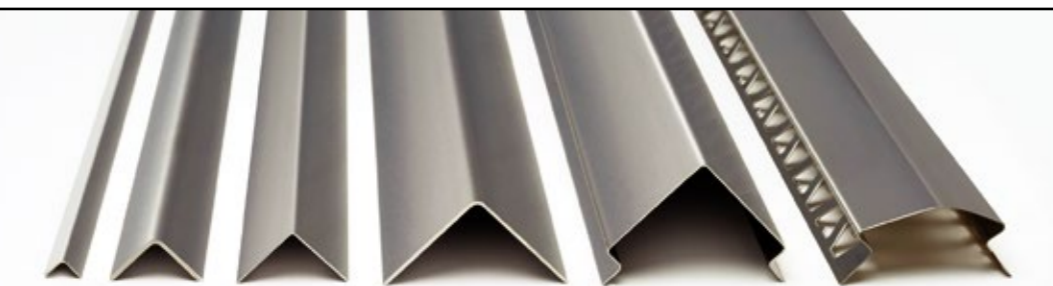

Ángulo Especial Tapacanto Reforzado Ángulo Especial Tapacanto Reforzado Esquinero Reforzado Cuadrado Esquinero Reforzado Redondeado

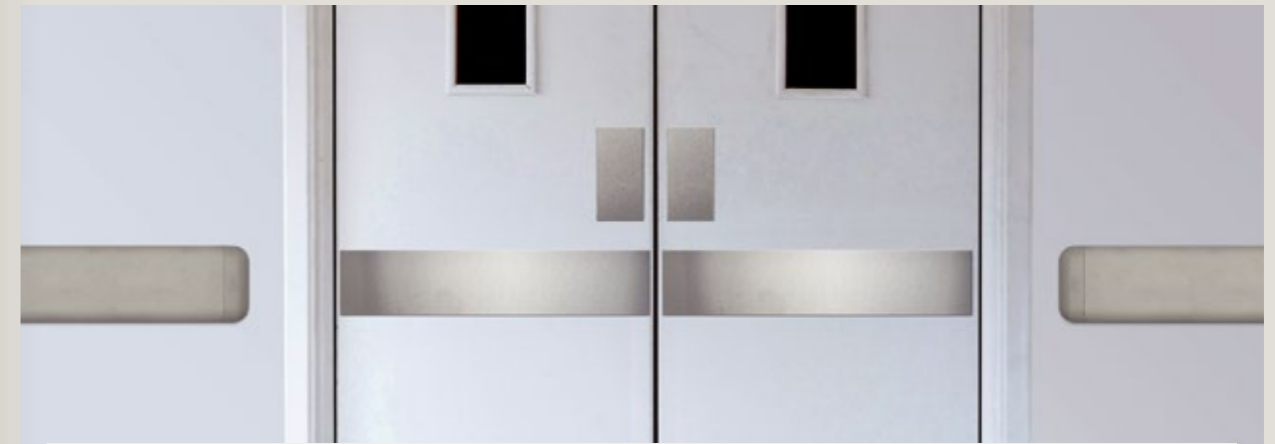

PLACAS PROTECTORAS DE PUERTAS



ACERO INOXIDABLE AISI 304

Placas para puertas que protegen las zonas frágiles y de impacto. Evitan marcas y manchas en las puertas. Espesor 1,5 mm.

PERFILES

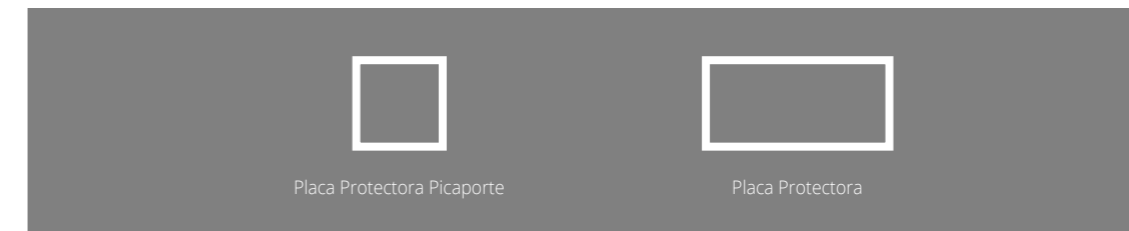

Placa Guardamano

| Código | Medida | Color |
|--------|--------------|------------|
| 2710 | 400 x 100 mm | ESMERILADO |

Placa Picaporte

| Código | Medida | Color |
|--------|--------------|------------|
| 2720 | 100 x 100 mm | ESMERILADO |

Placa Guardapié

| Código | Medida | Color |
|--------|--------------|------------|
| 2737 | 250 x 700 mm | ESMERILADO |
| 2738 | 250 x 800 mm | ESMERILADO |



GUARDACAMILLAS

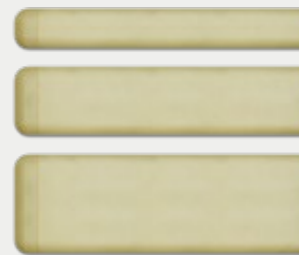

PVC

Protege a las paredes de roces y golpes. Compuesto de 3 piezas: Base de aluminio que se fija a la pared, tapa de PVC de alto impacto y accesorio terminal de ABS (plástico de alta resistencia).

PERFIL

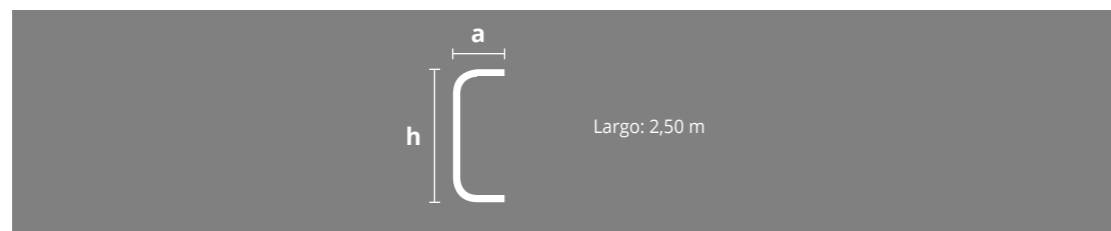

| Código | Producto | Medida | Color |
|--------|------------------------|-------------------|----------------------------|
| 3106 | Guardacamilla | h. 100 x a. 24 mm | ALUMINIO + PVC Beige |
| 3107 | Guardacamilla | h. 100 x a. 24 mm | ALUMINIO + PVC Crema |
| 3108 | Guardacamilla | h. 100 x a. 24 mm | ALUMINIO + PVC Gris Claro |
| 3109 | Guardacamilla | h. 100 x a. 24 mm | ALUMINIO + PVC Gris Oscuro |
| 31A0 | Base Guardacamilla | h. 100 x a. 24 mm | ALUMINIO Natural |
| 3116 | Terminal Guardacamilla | h. 100 x a. 24 mm | PVC Beige |
| 3117 | Terminal Guardacamilla | h. 100 x a. 24 mm | PVC Crema |
| 3118 | Terminal Guardacamilla | h. 100 x a. 24 mm | PVC Gris Claro |
| 3119 | Terminal Guardacamilla | h. 100 x a. 24 mm | PVC Gris Oscuro |
| 3156 | Guardacamilla | h. 150 x a. 24 mm | ALUMINIO + PVC Beige |
| 31A5 | Base Guardacamilla | h. 150 x a. 24 mm | ALUMINIO Natural |
| 3166 | Terminal Guardacamilla | h. 150 x a. 24 mm | PVC Beige |
| 3207 | Guardacamilla | h. 150 x a. 24 mm | ACERO + BASE ESM. |
| 3217 | Terminal Guardacamilla | h. 150 x a. 24 mm | PARA GUARDACAMILLA ESM. |
| 3206 | Guardacamilla | h. 200 x a. 24 mm | ALUMINIO + PVC Beige |
| 32A0 | Base Guardacamilla | h. 200 x a. 24 mm | ALUMINIO Natural |
| 3216 | Terminal Guardacamilla | h. 200 x a. 24 mm | PVC Beige |

Nota: Los colores Crema, Gris Claro y Gris Oscuro se trabajan a pedido.

ESPACIADORES Y NIVELADORES DE REVESTIMIENTOS

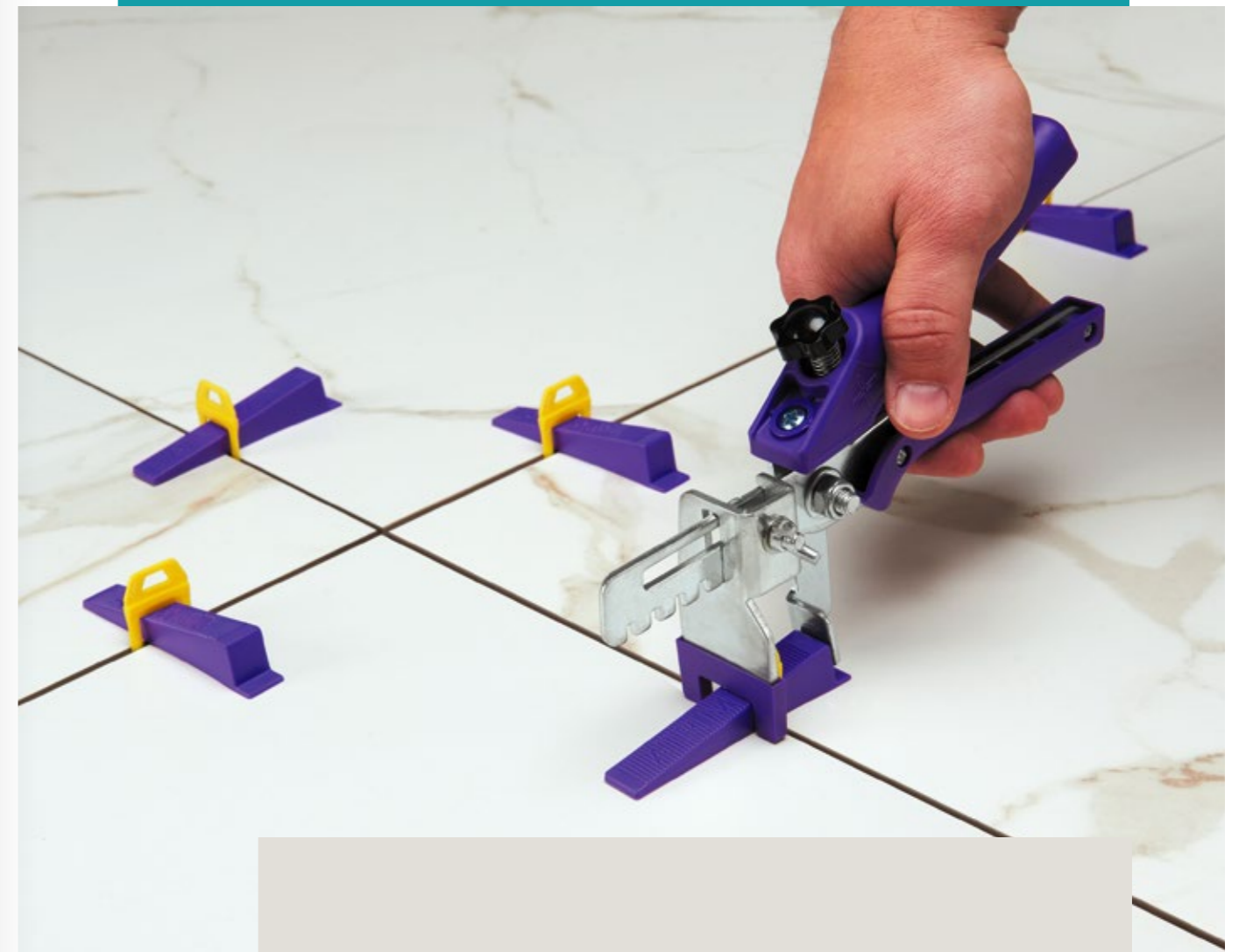

Crucetas, Clips Autonivelantes, Cuñas Niveladoras y Pinza Niveladora para realizar una correcta colocación de los revestimientos.



Ingresa y calcula online rápidamente las piezas de acuerdo al tamaño del porcelanato y la superficie a instalar.

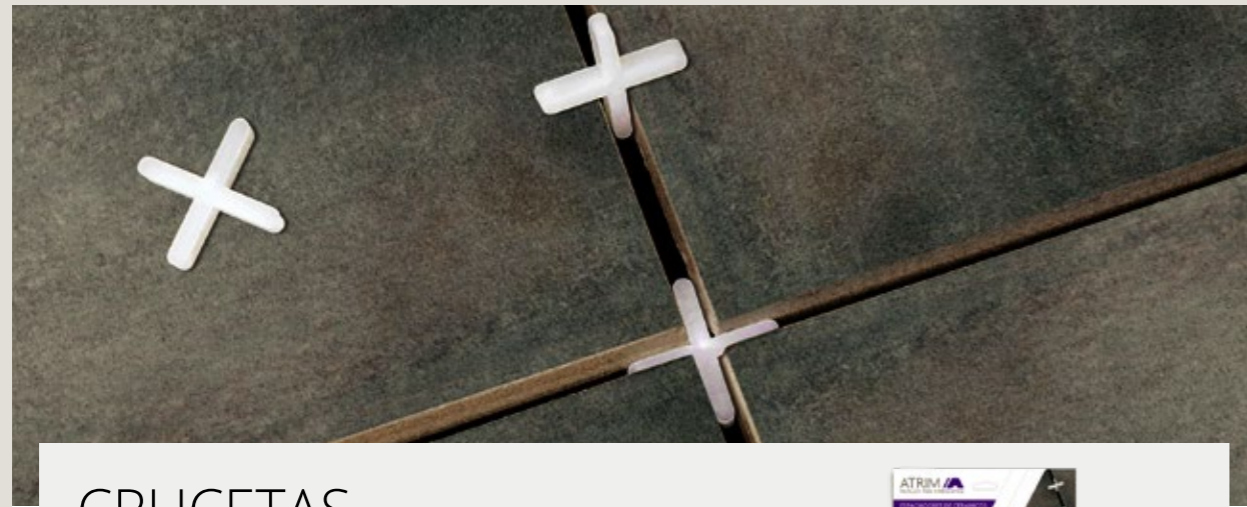

CRUCETAS



PVC

Diseñadas para alinear con exactitud los revestimientos, asegurando una separación pareja y limpia en las uniones.

USO

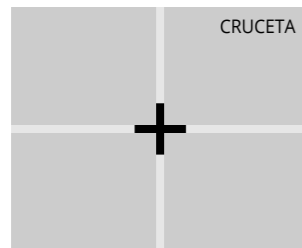

CRUCETA

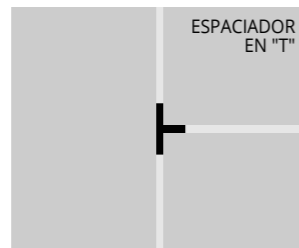

ESPACIADOR EN "T"

ESPACIADOR EN "T"
Ideales para una rápida y exacta alineación de piezas colocadas con junta trabada, como pisos rústicos y ladrillos a la vista.

Para mantener equidistante a cada uno de los cerámicos

PERFILES



h.
1.5 mm
2 mm
3 mm
5 mm
8 mm

h.
10 mm
15 mm

| h. 1.5 mm | h. 2 mm | h. 3 mm | h. 5 mm | h. 8 mm | h. 10 mm | h. 15 mm | |
|---------------|---------------|---------------|---------------|---------------|---------------|---------------|--------------|
| Código | Código | Código | Código | Código | Código | Código | Color |
| 5215 | 5225 | 5245 | 5260 | 5270 | 5275 | 5285 | BLANCO |
| 250 unidades | 250 unidades | 250 unidades | 100 unidades | 100 unidades | 75 unidades | 50 unidades | |

KIT AUTONIVELANTE

El kit autonivelante logra una nivelación perfecta entre revestimientos y separaciones parejas entre las uniones. Está compuesto por las cuñas niveladoras reutilizables, los clips autonivelantes y la pinza niveladora. Estos se utilizan en revestimientos de pequeños y grandes formatos, simplificando su colocación y evitando el desnivel de los revestimientos durante el proceso de fraguado del adhesivo.

CLIPS AUTONIVELANTES

Logran una separación pareja entre uniones, simplifican y aceleran la colocación. Son aptos para cerámicos y porcelanatos para pisos y paredes.

Los Clips Compactos logran una separación pareja entre uniones y son aptos para cerámicos y porcelanatos de paredes y pisos.

De formato estrecho, nivelan placas planas, delgadas y ligeras de bajo espesor, de entre 3 y 9 mm.

Los Clips Autonivelantes de la línea Tradicional, diseño robusto y gran resistencia a la tracción, permiten ajustar rápidamente piezas de mayor peso y tamaño. Su grosor distribuye la fuerza de manera uniforme para trabajar cerámicos y porcelanatos de 7 a 17 mm de espesor.

Compacto - de 3 a 9 mm

Tradicional - de 7 a 17 mm



1 mm
Código: 5090



1 mm
Código: 5092



2 mm
Código: 5094



3 mm
Código: 5095

150 unidades

CUÑA NIVELADORA

Ideal para lograr la nivelación entre revestimientos. Es apta para cerámicos de 3 mm a 17 mm, y debe utilizarse con Clips Autonivelantes.



Código: 5091
Compatible con todos los modelos de Clips Autonivelantes.

150 unidades

PINZAS NIVELADORAS

Aceleran y optimizan la colocación uniforme de los niveladores. Cuentan con una perilla reguladora para darle a cada pieza la misma presión y evitar roturas.



Pinza metálica
Código: 5297



Pinza plástica
Código: 5300

1 unidad

[YouTube](#) | Video con instrucciones de colocación y corte en [Atrim Global](#)

LÍNEA SUPER SLIM PARA REVESTIMIENTOS DELGADOS

Varillas en L para acompañar venecitas y mallas cerámicas de bajo espesor.
Los colores y el brillo de los perfiles resaltan los revestimientos aportando un toque diferente a cualquier pared.

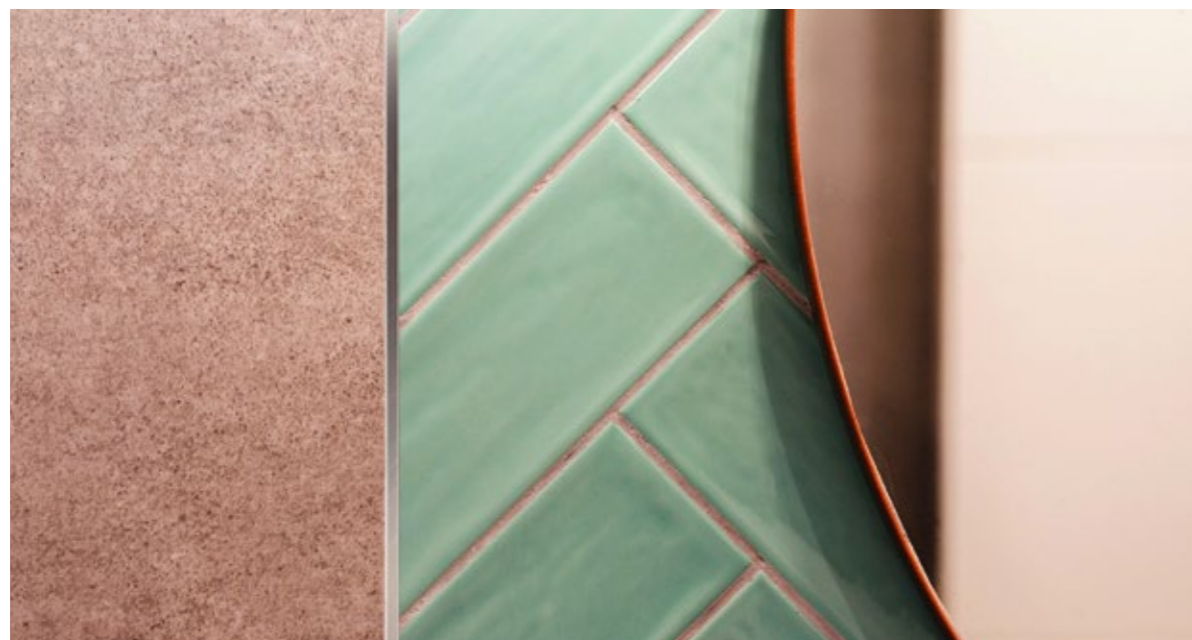

VARILLA EN L

Perfil lineal para delinear guardas cerámicas.

ALUMINIO

h. 8 mm

| Código | a | Color |
|--------|--------|---------|
| 1468 | 2.5 mm | NATURAL |
| 1515 | 2.5 mm | BLANCO |

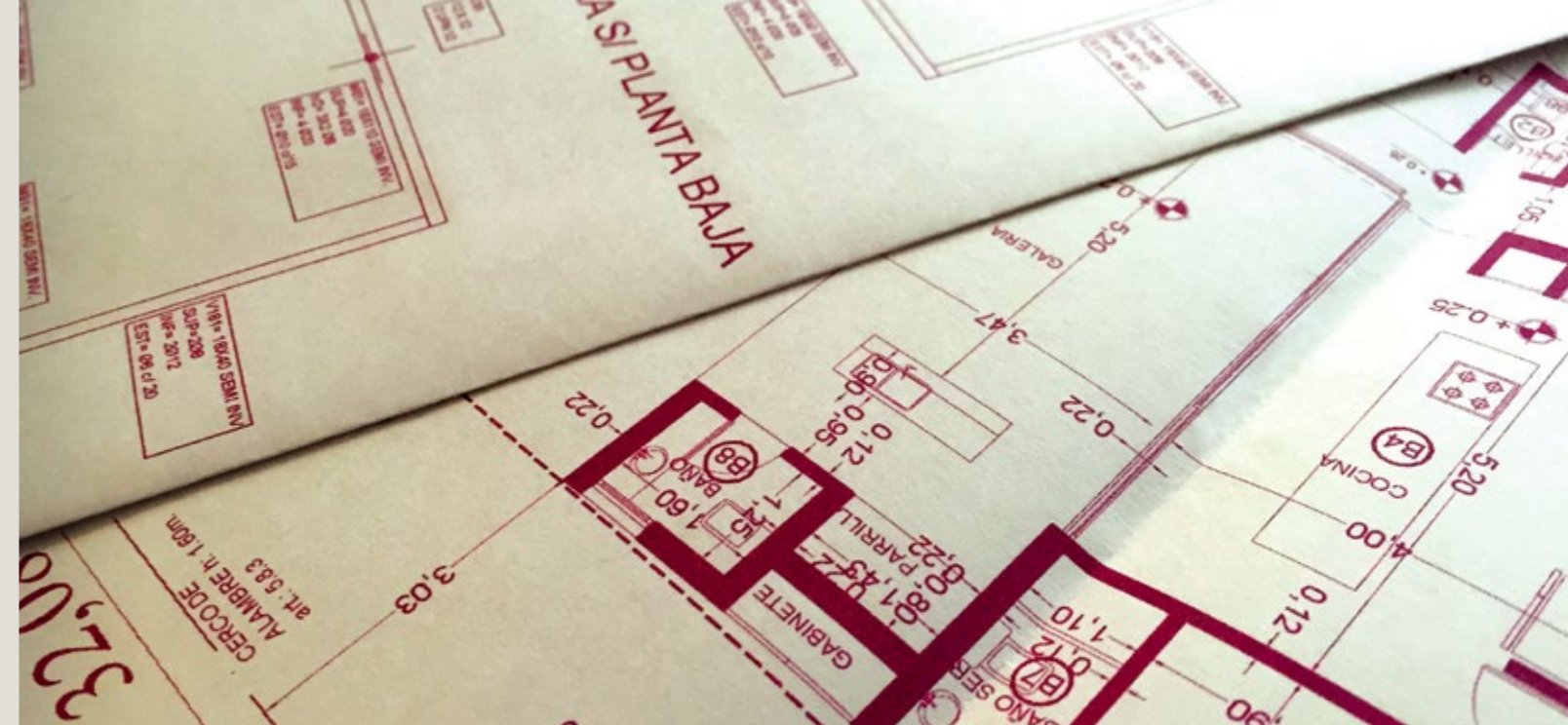

PRODUCTOS ESPECIALES DE ACERO INOXIDABLE PARA OBRA

Disponemos de la capacidad tecnológica necesaria para fabricar piezas de acero inoxidable a medida.

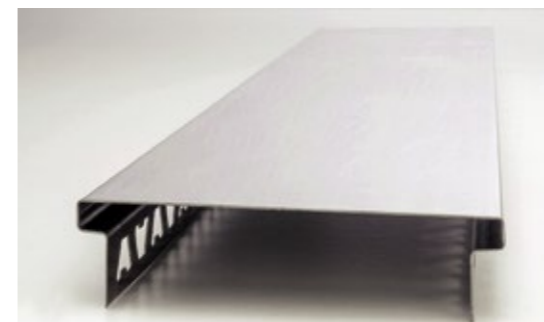

TERMINALES PARA COLUMNAS



SOLIAS

- Asesoramiento en obra
- Calidad superior
- Materiales disponibles:
AISI 304 / AISI 430
- Cantidad mínima:
100 unidades
- Tiempo de producción:
30 días

MATERIALES

Debido a sus cualidades y apariencia estética superior, Atrim produce una gran variedad de perfiles y terminaciones en Acero inoxidable 430 y 304 de gran resistencia y versatilidad para paredes/muros y pisos, juntas de dilatación, protectores de peldaños / gradas hasta su línea decorativa de listellos en una variedad de acabados esmerilados y brillantes.

ACERO INOXIDABLE

Es un material muy resistente a la corrosión lo que combinado con el resto de sus propiedades, hacen que los usos sean casi ilimitados.

Línea de acero 304 – 0,8 mm espesor.

- Se utiliza para entornos críticos (ácidos) que requieren mayor nivel de resistencia mecánica, a la corrosión y a productos altamente abrasivos.
- Calidad superior y aspecto sofisticado.
- Resistente al alto tránsito. Perdurable en el tiempo. No se oxida. No requiere mantenimiento.
- Uso: Pisos y paredes - Interior y exterior.
Composición: Contiene 18% de cromo y 0,08% de carbono.

Línea de acero 430 - 0,5 mm espesor.

- Acabado suave y brillo duradero.
- No recomendable para alto tránsito ni entornos donde agentes químicos puedan oxidarlo.
- Escaso mantenimiento.
- Uso: Paredes - Interior.
Composición: Contiene 17% de cromo y 0,12% de carbono.

ALUMINIO

- Se utiliza aluminio virgen.
- Resistente a la abrasión y la corrosión.
- Brillo duradero y superior.
- Aluminio anodizado: cromo, oro, bronce, peltre, ceniza, olivo, café y níquel. Acabado: mate o brillante.
- Aluminio color: natural, blanco, marfil, gris, champagne, beige, negro, tiza, marfil, arena, concreto, níquel oscuro, perla, grafito y carbón.

PVC

- Muy resistente a la corrosión y abrasión.
- Fabricado con PVC virgen de alto impacto.
- Material estable e inerte, se emplea extensivamente donde la higiene es una prioridad.
- Buena resistencia mecánica. Tolerancia a agentes químicos.
- Escaso mantenimiento, impermeable a líquidos. Variedades de colores.
- Tratamiento U.V.
- Uso: Paredes - Interior.

EPS

- 100% Ecológicos.
- Gran durabilidad y debido a su bajo grado de porosidad son resistentes al agua.
- Antinsectos y polillas. No se deterioran con el paso del tiempo.
- Presentan el mismo aspecto visual que la madera natural en una amplia gama de tonalidades.

POLIPROPILENO

- Material impermeable.
- Alta resistencia a la tracción y compresión. Gran durabilidad. Reciclable.
- 100 % libre de metales pesados.

RECOMENDACIONES DE CORTE

- HERRAMIENTAS DE CORTE SEGÚN EL MATERIAL A UTILIZAR

Perfiles de aluminio: Utilice una sierra cortadora sensitiva con disco de corte para aluminio o amoladora con disco para aluminio o sierra de mano.

Perfiles de acero inoxidable: Utilice una sierra cortadora sensitiva con disco de corte para acero inoxidable o amoladora de mano con disco para acero inoxidable o sierra de mano.

Perfiles de PVC: Sierra de mano o amoladora o sierra ingletadora.

Zócalos y Contramarcos de EPS: Puede cortarlos con una sierra cortadora sensitiva con disco de corte o sierra de mano.

- CONDICIONES

El disco deberá utilizarse en una mesa de trabajo plana y nivelada, para evitar vibraciones del disco y que se mueva el perfil.

- ADVERTENCIAS

Se recomienda usar protección ocular cuando realice este tipo de trabajo.

LIMPIEZA Y MANTENIMIENTO

La limpieza de los perfiles Atrim debe realizarse inmediatamente después de colocado el revestimiento, para eliminar el exceso de pastina o fragua.

Asegúrese de que la superficie esté fría (máximo 20°C) antes de efectuar la limpieza. Si emplea un líquido limpiador neutro, dilúyalo con agua fría y seque luego el perfil para retirar el exceso de humedad.

Si la suciedad es persistente, limpie el perfil con una solución al 5% de detergente o jabón neutro en agua limpia, frotando con un paño que no contenga partículas que puedan rayar el acabado.

No se recomienda el uso de lana de acero, productos abrasivos o decapantes así como ácidos fuertes (clorhídrico y perclórico), bases fuertes (soda cáustica o amoníaco) o soluciones carbonatadas. Las ceras, vaselina, lanolina o productos similares no son adecuados.

El ácido cítrico tampoco debe usarse, pues disuelve la capa de óxido protectora de la superficie del aluminio. Se deben evitar los disolventes con haloalcanos (hidrofluoroéteres o disolventes clorados) y los acelerantes del fraguado que contengan cloruros.

PROPIEDAD INTELECTUAL

Todos los derechos derivados de la propiedad intelectual e industrial están expresamente reservados por ATRIM ARGENTINA S.A., incluyendo: sitio web, catálogo, folletos, materiales gráficos, fotos y textos.

Las imágenes, fotografías, textos, así como la información y los contenidos están protegidos por la legislación Argentina a favor de ATRIM ARGENTINA S.A.

No se permite, ni total ni parcialmente la reproducción, publicación, distribución, difusión, modificación, ni demás derechos reconocidos legalmente a su titular, sin el permiso previo y por escrito.

La empresa velará por el cumplimiento de las anteriores condiciones como por la debida utilización de su propiedad intelectual e industrial ejercitando todas las acciones legales que le correspondan en caso de no ser respetadas.

ATRIM ARGENTINA S.A recomienda las aplicaciones y el uso final del producto basada en el conocimiento y experiencia actual sobre los productos en situaciones normales. Para garantizar la calidad de terminación, los productos deberán ser correctamente almacenados, maniobrados y colocados.

Los datos proporcionados en este catálogo son representativos de los conocimientos que tiene ATRIM ARGENTINA S.A. al día de la fecha y están expresados de buena fe.

La empresa se reserva el derecho de modificar, mejorar o revocar materiales, productos o diseños.



ATENCIÓN AL CLIENTE

Argentina: 0810-22-ATRIM (28746) - ventasatrim@atrimglobal.com

Chile: +56 2 32103817 - ventas@atrimglobal.com

Colombia: +57 601 5084846 - ventas@atrimglobal.com

Uruguay / Paraguay / Bolivia: +54 11 2821 8900 - ventas@atrimglobal.com

www.atrimglobal.com

